

# KATALOG

CATALOGUE



**PLAYPARC**



# WILLKOMMEN

## WIR BRINGEN MENSCHEN IN BEWEGUNG



In vier Geschäftsbereichen bietet PLAYPARC individuelle und standardisierte Lösungen.  
In four business units PLAYPARC offers individual and standard solutions.

**SPIELPLATZ**  
**PLAYGROUND**

**FITNESS**

**URBANPARC®**

**ERSATZTEILE**  
**SPARE PARTS**



**PLAYPARC**

**Herzlich Willkommen in den PLAYPARC Bewegungs- und Erlebniswelten.**  
Bewegung ist gut und Bewegung tut gut. Je nach Alter bewegt sich der Mensch anders und hat andere Motivationen und Bedürfnisse für Bewegung. In diesem PLAYPARC-Katalog präsentieren wir Ihnen viele Neuentwicklungen und Bewährtes.

Mit unseren Produkten und Konzepten tragen wir dazu bei, dass Kinder sich durch Spiel und Bewegung entwickeln können, Jugendliche im öffentlichen Raum attraktive Aufenthaltsangebote erhalten und Erwachsene sinnvolle Bewegungsangebote vorfinden.

Wir helfen Ihnen, die Menschen ein kleines bisschen beweglicher, verspielter und vielleicht sogar glücklicher zu machen.

Ihre Familie Strasser

Siegfried und Steffen Strasser  
Gründer und Geschäftsführer  
PLAYPARC



**MADE IN GERMANY**

**Welcome to the PLAYPARC movement and experience worlds.**  
Movement is good for mind and body. Depending on age, people move differently, have different motivations and needs for movement. In this PLAYPARC catalog, we present many new developments and proven products.

With our products and concepts, we help children to develop through play and exercise, young people to receive attractive recreational opportunities in public spaces and adults to find meaningful exercise opportunities.

We help you to make people a little more agile, playful and perhaps even happier.

Your family Strasser

Siegfried and Steffen Strasser  
Founder and Managing Director  
PLAYPARC

# WELCOME

## WE GET PEOPLE ON THE MOVE



### Inhaltsangabe Site map

10-23	INSPIRATIONEN	INSPIRATIONS
24-141	<b>SPIEL + BEWEGUNG</b>	<b>PLAY + MOVEMENT</b>
24-25	NEOLINI®	Vertikales Spielraum-Konzept Vertical playground concept
26-31	KIT+ SYSTEM	Modulares Multi-Spielplatzsystem Modular multi-playground system
32-37	HARENA	Sandspielgeräte Sandplay equipment
38-45	ETOLIS®	Multi-Spielplatz Multi-playground
46-47	FRISIA	Balancier-Parcours Balancing parcours
48-59	BALANCE	Balancier-Systeme Balancing systems
60-65	EXPERIMENT	Sinnesspiel + Musik Sensual play + music
66-97	BASICS	Spielplatz-Klassiker Classical play equipment
98-113	MULTI-SPIEL	Spielplatz-Highlights Playground highlights
114-131	NETZ	Netzwelten Net worlds
132-141	NEO-SPORT	Kinderspielplatz-Sportgeräte Playground sports equipment
142-143	NEO-MOBILIAR	Kinderspielplatz-Mobiliar Playground furniture
144-195	<b>FITNESS + SPORT</b>	<b>FITNESS + SPORTS</b>
146-147	FITNESSBANK	Trainings- und Sitzbank FITNESS BENCH Training and relax bench
148-167	4FCIRCLE®	Kraft, Ausdauer, Koordination, Mobilisation Strength, Endurance, Coordination, Mobilisation
168-183	CALISTHENICS	Outdoor Trendsportgeräte Outdoor trend sports equipment
184-185	4F SCHILDER	Hinweis- und Übungsschilder / Instruction and exercise signs / rain shelter
186-187	MOBILPARC®	Mobiles Outdoor-Fitnessstudio Mobile outdoor gym
188-191	PARKOUR	Parkour-Anlagen Parkour facilities
192-195	OCR	Extrem-Hindernisrennen Obstacle course racing
196-211	<b>URBANPARC®</b>	Stadt- und Parkmöbel City and park furniture
212-217	INFORMATION	AGB und Gewährleistungen Terms of trade and warranties
218-225	INFORMATION	Sichwortverzeichnis Index of keywords
226-229	INFORMATION	Ihre Notizen + Skizzen Your notes + sketches
230-231	INFORMATION	Kontakt Contact





# ÜBER PLAYPARC

## ABOUT PLAYPARC

Seit **1979** konzeptioniert, realisiert und errichtet PLAYPARC Spielplätze und Sportanlagen für den öffentlichen Raum - seit 2014 Calisthenics-Anlagen in der ganzen Welt.

Since **1979** PLAYPARC has been designing, implementing and constructing playgrounds and sports facilities for public spaces - since 2014 Calisthenics plants all over the world.

In **25 Ländern** pflegt PLAYPARC Partnerschaften um weltweit für seine Kunden da zu sein.

In **25 countries** PLAYPARC maintains partnerships to be there for its customers worldwide.



## UNSERE PARTNER

### OUR PARTNERS



allgemeiner deutscher  
hochschulsportverband



Über **800 Jahre Erfahrung** haben sich in Summe in der PLAYPARC-Familie im Laufe der Jahre angesammelt, die jeden Tag genutzt werden können. Jedes Mitglied trägt mit seinem Wissen, seiner Erfahrung und seiner Persönlichkeit zum Erfolg des Unternehmens bei.

More than **800 years of experience** have accumulated in the PLAYPARC family over the years, which can be used every day. Each member contributes with his/her knowledge, experience and personality to the success of the company.

# SYMBOLS

## SYMBOLS



## Symbolerklärung

### Definition of symbols

- = **Maße/Platzbedarf** Dimensions
- = **Fallraum** Falling area
- = **max. freie Fallhöhe** Max. free fall height
- = **Gesamthöhe** Total height
- = **Fertigfundament** Ready-to-install foundation
- = **Altersgruppe** Age group
- = **U3 Spielgeräte** U-3 Play Equipment
- = **Kindergarten** Kindergarten
- = **Schule** School
- = **Teens** Teens
- = **Inklusion** Inclusion
- = **Frei von** polyzyklischen, aromatischen Kohlenwasserstoffen  
Free of polycyclic aromatic hydrocarbons



Konstruktionsänderungen vorbehalten. Farbabweichungen möglich.  
Design changes reserved. Color differences possible.





# SO FUNKTIONIERT INKLUSION

## BARRIEREFREIE PLANUNG UND GERÄTE

# INCLUSION WORKS THIS WAY

## BARRIER-FREE PLANNING AND EQUIPMENT



### So funktioniert Inklusion

100% Spaß an Bewegung, Spiel und Fitness auch mit Einschränkungen

Menschen mit Einschränkungen sind vollwertige Mitglieder der Gesellschaft und müssen auch als solche wahrgenommen werden. Niemand möchte isoliert durch einen separaten „Spielplatz bzw. Fitnessareal für Behinderte“ ausgegrenzt werden. Unser Ziel ist es, dass Inklusionsgeräte zum Standard von Spiel- und Sportanlagen gehören. Aus diesem Grund haben wir uns auch bei der Kataloggestaltung dazu entschieden das Inklusionsprogramm in das bestehende Sortiment zu integrieren.

### This is how inclusion works

100% fun with exercise, games and fitness also with restrictions

People with disabilities are fully-qualified members of society and want to be recognized as such. Nobody wants to be isolated and excluded by a separate "playground or fitness area for the disabled". Our aim is for inclusive equipment to be a standard feature of play and sports facilities. For this reason we have also decided to integrate the inclusion program into the existing range when designing the catalog.

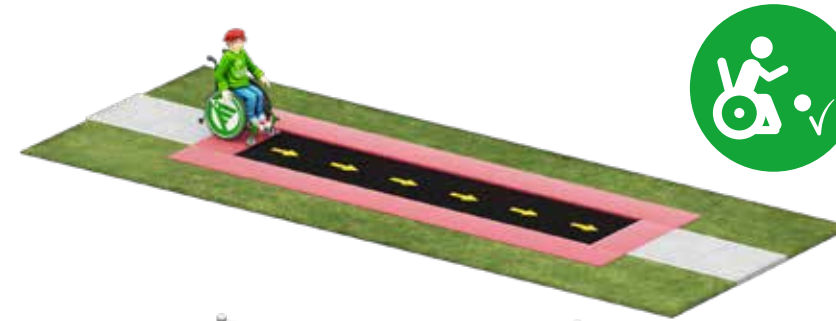

Konstruktionsänderungen vorbehalten. Farbabweichungen möglich.  
Design changes reserved. Color differences possible.





# ENTWICKLUNGSMATRIX

## SPIEL + BEWEGUNG

# DEVELOPMENT MATRIX

## PLAY + MOVEMENT



Produktgruppe	U3	KiGa	Schule	Teens	Twens	Ü30	
ALTER (JAHRE)	1-3	3-6	7-10	11-14	15-18	19-30	31-50
<b>Spiel- und Bewegungsmotto</b>	Spiel- und Bewegung in Geborgenheit		Spiel- und Bewegung in Nähe		Spiel und Bewegung in der Freizeit		Autarkie-Erhalt
<b>menschliche Bindungen</b>	feste Elternbindung	feste Erwachsenenbindung	Lockerung der Erwachsenenbindung Testen der Selbständigkeit		Lösung von Erwachsenenbindung, <b>Anspruch</b> auf Selbständigkeit	Bindung an <b>Peer-Gruppen</b>	Bindung an gesellschaftliche Normen
<b>Spielverhalten</b>		Symbolspiel / Rollenspiel	Bewegungsspiele (Sensomotorik)		Gruppentreffen / soziale Aspekte		
			Regelspiele		Wettbewerbspiele / sich messen		
			Risikospiele		Kommunikatives Spiel		
			Präsentationsverhalten				
<b>Institutionen</b>	Kindergarten		Grundschule	weiterführende Schule	Ausbildungsstätten / Unternehmen		
			Vereine				
<b>Spiel + Bewegung</b>	NEOSPIEL® Basics						
	Zwergenland						
	Wasserspielanlagen						
	Sandspielanlagen: HARENA						
	Multispielanlagen: NEOLINI / ETOLIS® / HARENA / Themenspiel						
	Abenteuer-Parcours: FRISIA / Kiddy Parcours / Safari-Parc / Fun-Run						
	Kletteranlagen: Seilpyramiden / Komtenschweif / SERPENTES®						
	Karusselle: LUUPZ® / Hally-Gally / Hip-Hop						
<b>Fitness + Sport</b>			Multi-Sportanlagen		4FCIRCLE®		
					OCR / Parcours		
					Calisthenics		
					MOBILPARC®		
<b>Außenmobiliar</b>			URBANPARC®				

**PLAYPARC-ENTWICKLUNGSMATRIX**  
Wir bei PLAYPARC glauben, dass jeder Mensch sich bewegen will. Unterschiedliche Beweggründe, Spielmotivationen und Fähigkeiten müssen Ihren Ausdruck in individuellen Konzepten finden. Dazu haben wir von PLAYPARC passende Lösungen für jedes Alter entwickelt. **DIE PLAYPARC-ENTWICKLUNGSMATRIX GIBT IHNEN EINEN SCHNELLEN ÜBERBLICK.**

Product group	U3	Preschool	School	Teens			
AGE (YEARS)	1-3	3-6	7-10	11-14	15-18	19-30	31-50
<b>Play and movement slogan</b>	Security playing age		Proximity playing age	Expansion playing age	Play/movement/recreational youth age	Movement for fun	Rational movement
<b>Attachment behaviour</b>	Solid bond to parents	Solid bond to adults	Relaxing of the bond to parents, testing of independence		Bond to parents terminated, <b>demand</b> for independence	Bond to <b>peer groups</b>	Bond to social norms
			Play to practise sensorimotor skills (movement play)				Strong differentiation, partial bond to „old“ values/self-realisation
			Symbolic/role play				
<b>Play behaviour</b>			Play with rules				
			Group meetings/social aspects				
			Competition games/competing				
			Risk play				
			Communicative play				
			Presentation behaviour				
<b>Institutions</b>	Preschool		Primary school	Secondary school	Company/vocational training premises		
			Clubs				
<b>Play &amp; movement</b>	NEOSPIEL® Basics						
	Dwarf houses						
	Water play						
	Sand play units: HARENA						
	Multiplay units: NEOLINI, ETOLIS®, HARENA, theme play						
	Adventure parcours: FRISIA / Kiddy Parcours / Safari Parc / Fun-Run						
	Climbing equipment: Rope pyramids, comet tail/ SERPENTES®						
	Roundabouts: LUUPZ® / Hally-Gally / Hip-Hop						
<b>Fitness &amp; Sport</b>			Multi use game areas (MUGAS)				
					4FCIRCLE®		
					OCR / Parcours		
					Calisthenics		
					MOBILPARC®		
<b>Outdoor furniture</b>			URBANPARC®				

**PLAYPARC-DEVELOPMENT MATRIX**  
We at PLAYPARC believe that all people want to move. Different reasons, motivations and abilities ask for individual concepts. **PLAYPARC has developed solutions for each age group. The PLAYPARC development matrix gives you a quick overview.**



Die Entwicklungsmatrix finden Sie hier zum Download.  
The development matrix can be downloaded here.

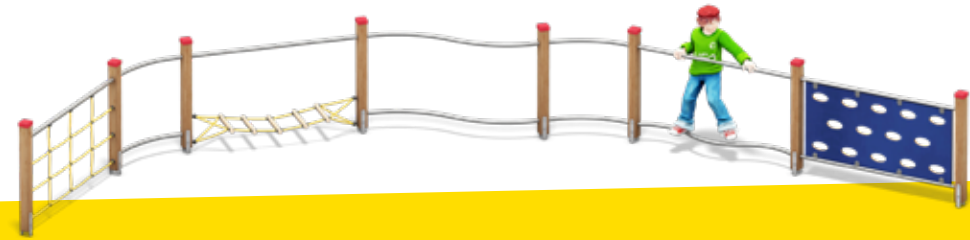





# INSPIRATION

## GROSSE SPIELPLATZ-ATTRAKTIONEN

# INSPIRATION

## BIG PLAYGROUND ATTRACTIONS



- |    |  |         |
|----|--|---------|
| 1. | <b>LUUPZ® 6 KARUSSELL PINGUI</b><br>LUUPZ® 6 CAROUSEL PINGUI       | 66-67   |
| 2. | <b>ETOLIS® MULTI-SPIELPLATZ</b><br>ETOLIS® MULTI-PLAYGROUND        | 38-45   |
| 3. | <b>SPIELTURM "KATZOHLBACH"</b><br>PLAY TOWER "KATZOHLBACH"         | 100-101 |
| 4. | <b>BIG LUUPZ® KARUSSELL "TIVAT"</b><br>BIG LUUPZ® CAROUSEL "TIVAT" | 68-69   |
| 5. | <b>FALLNIX</b><br>KOMBISCHAUKE MIT VOGELNEST                       | 71      |
| 6. | <b>KOMBISCHAUKE MIT VOGELNEST</b><br>COMBI SWING WITH BIRDS NEST   | 81      |







# INSPIRATION

## INKLUSIVE SPIELBEREICHE VERBINDEN

# INSPIRATION

## INCLUSIVE PLAY AREAS CONNECT

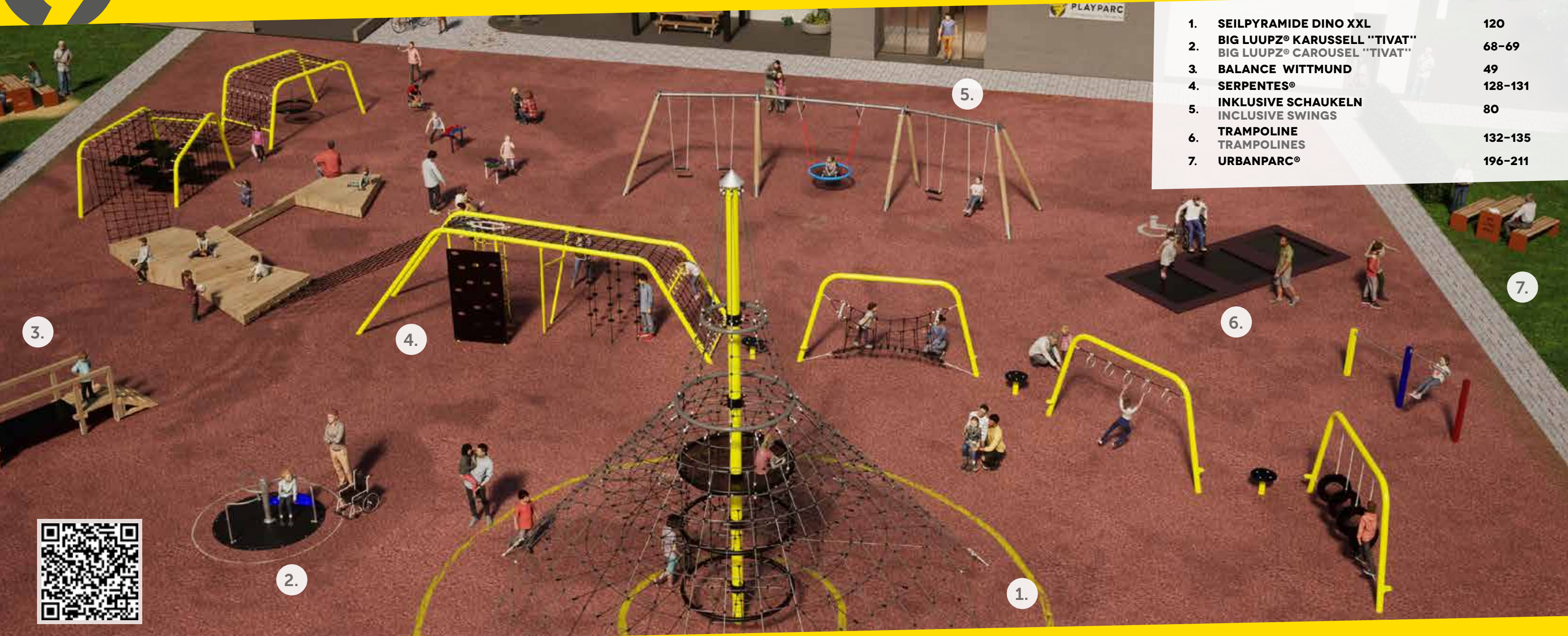

1.	<b>SEILPYRAMIDE DINO XXL</b>	120
2.	<b>BIG LUUPZ® KARUSSELL "TIVAT"</b> <b>BIG LUUPZ® CAROUSEL "TIVAT"</b>	68-69
3.	<b>BALANCE WITTMUND</b>	49
4.	<b>SERPENTES®</b>	128-131
5.	<b>INKLUSIVE SCHAUKELN</b> <b>INCLUSIVE SWINGS</b>	80
6.	<b>TRAMPOLINE</b> <b>TRAMPOLINES</b>	132-135
7.	<b>URBANPARC®</b>	196-211







1.	<b>HARENA SANDSPIELGERÄTE</b> HARENA SANDPLAY EQUIPMENT	<b>30-37</b>
2.	<b>WASSERSPIELGERÄTE</b> WATER PLAY EQUIPMENT	<b>64-65</b>
3.	<b>ETOLIS® MULTI-SPIELPLATZ</b> ETOLIS® MULTI-PLAYGROUND	<b>38-45</b>
4.	<b>SONNENSCHUTZ</b> SUN PROTECTION	<b>73</b>





- |    |   |                |
|----|---|----------------|
| 1. | <b>URBANPARC®</b>   | <b>196-211</b> |
| 2. | <b>BIG LUUPZ® KARUSSELL "TIVAT"</b><br><b>BIG LUUPZ® CAROUSEL "TIVAT"</b> | <b>68-69</b>   |
| 3. | <b>FITNESSBANK FITNESS BENCH</b>  | <b>146-147</b> |
| 4. | <b>4F MOBILISATION</b>  | <b>166-167</b> |
| 5. | <b>CALISTHENICS</b>   | <b>168-183</b> |
| 6. | <b>HARENA SANDSPIELGERÄTE</b><br><b>HARENA SAND PLAY UNITS</b>            | <b>30-37</b>   |





# INSPIRATION

## FANTASIEANREGENDE SPIELPLÄTZE

# INSPIRATION

## FANTASY-STIMULATING PLAYGROUNDS



1. **ETOLIS® MULTI-SPIELPLATZ FABULA DESIGN**  
ETOLIS® MULTI-PLAYGROUND FABULA DESIGN 38-45
2. **BIG LUUPZ® KARUSSELL „BREAKDANCER“**  
BIG LUUPZ® CAROUSEL „BREAKDANCER“ 68-69
3. **HARENA SANDSPIELGERÄTE**  
HARENA SANDPLAY EQUIPMENT 30-37
4. **SPIELPLATZ-ATTRAKTIONEN**  
PLAYGROUND ATTRACTIONS 112-113
5. **SCHAUKELN**  
SWINGS 80-83







# INSPIRATION

ÖFFENTLICHE OUTDOOR FITNESS FÜR ALLE

# INSPIRATION

PUBLIC OUTDOOR FITNESS FOR ALL



1.	<b>FITNESSBANK FITNESS BENCH</b>	<b>146-147</b>
2.	<b>DIPS-BARREN DIPS-BARS</b>	<b>158</b>
3.	<b>CALISTHENICS</b>	<b>168-183</b>
4.	<b>4F KRAFT 4F STRENGTH</b>	<b>158-161</b>
5.	<b>CALISTHENICS ADD-ONS / EXTRAS</b>	<b>183</b>
6.	<b>TRIMMFIT TRAINING ZONE</b>	<b>161</b>





# INSPIRATION

## URBANER SPIELPLATZ

# INSPIRATION

## URBAN PLAYGROUND



- |    |  |         |
|----|--|---------|
| 1. | <b>FRISIA BALANCE-PARCOURS</b><br>FRISIA BALANCING PARCOURS            | 46-47   |
| 2. | <b>LUUPZ® + BIG LUUPZ® KARUSSELLE</b><br>LUUPZ® + BIG LUUPZ® CAROUSELS | 68-69   |
| 3. | <b>ETOLIS® MULTI-SPIELPLATZ</b><br>ETOLIS® MULTI-PLAYGROUND            | 38-45   |
| 4. | <b>JUGENDBANK TEENAGER BENCH</b>                                       | 143     |
| 5. | <b>URBANPARC®</b>  | 196-211 |







# NEOLINI® - SPIELRAUM KONZEPT

## GENIAL VERTIKAL UND MODULAR ERWEITERBAR

# NEOLINI® - PLAY SPACE CONCEPT

## GENIAL VERTICAL AND MODULARY UPGRADABLE



In Zusammenarbeit mit pädagogischen Fachkräften haben wir **NEOLINI®** entwickelt und dabei unser langjähriges Wissen über sicheres Spielen und Bewegen in ein innovatives Spielraumkonzept eingebracht, das die (Raum-)Höhe nutzt und dabei wenig Grundfläche und fast keinen Fallschutz benötigt.

Durch die Modulbauweise und Vielfältigkeit in der Gestaltung und Ausstattung ist eine individuelle Konfiguration für jedes Budget und für jeden Raum möglich.

**NEOLINI®** ist die platzsparende Lösung für robuste und nachhaltige Spielräume im Innen- und Außenbereich, bei der hauptsächlich nachwachsende Rohstoffe sowie langlebige und zu 95% wiederverwertbare Materialien zum Einsatz kommen.

In cooperation with educators, we have developed **NEOLINI®** and applied our many years of knowledge about safe play and movement to an innovative playroom concept that uses the (room) height and requires little floor space and no fall protection.

Due to the modular construction and diversity in design and equipment, an individual configuration is possible for every budget and for every room.

**NEOLINI®** is the space-saving solution for robust and sustainable indoor and outdoor play areas, using mainly renewable raw materials as well as durable and 95% recyclable materials. We have pre-compiled five models full of play value for typical room situations,

**NEOLINI® 6**  
75.01.101

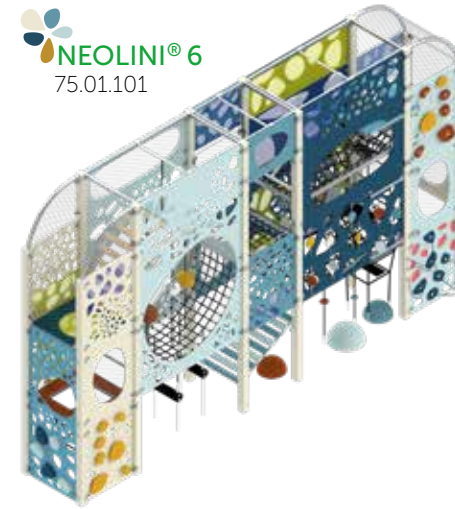

**NEOLINI® 7**  
75.01.102



**NEOLINI® 8**  
75.01.103

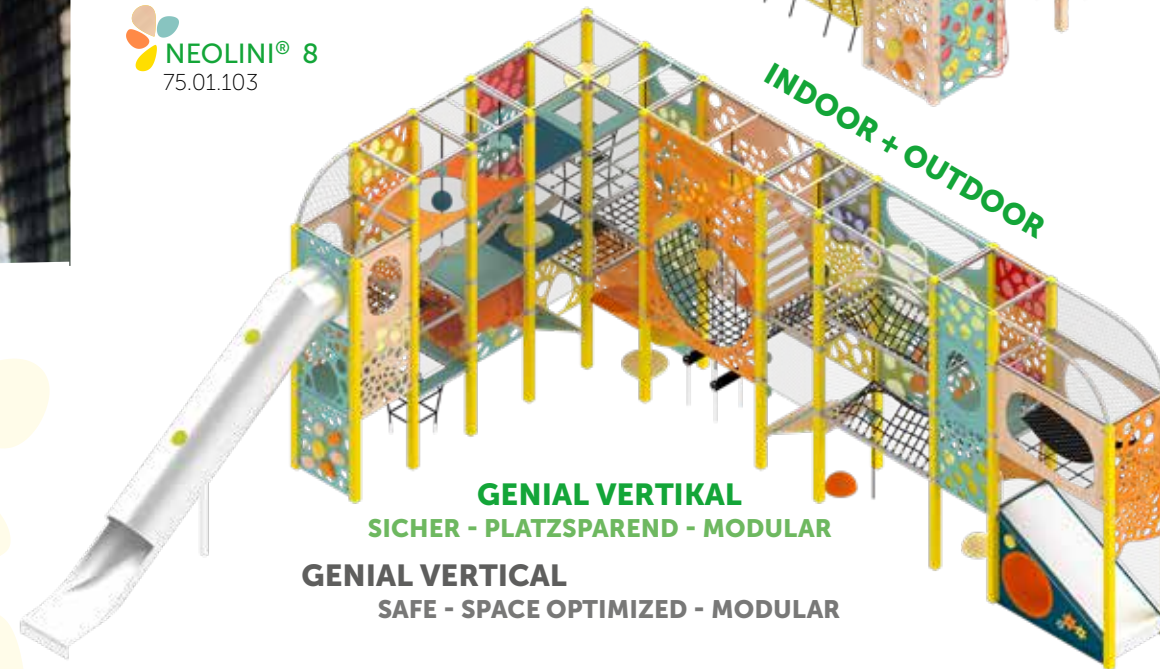

**GENIAL VERTIKAL**  
**SICHER - PLATZSPAREND - MODULAR**  
**GENIAL VERTICAL**  
**SAFE - SPACE OPTIMIZED - MODULAR**







**HARENA**  
SANDSPIEL SANDPLAY



**ETOLIS®**  
MULTI-SPIEL MULTI-PLAY



**FRISIA**  
BALANCIEREN BALANCING

### KIT+ SPIELPLATZBAUKASTEN MIT VIELEN MODULEN

Beim modularen KIT+ System passt alles zusammen und kann miteinander kombiniert werden. Dies ermöglicht eine individuelle Spielplatzplanung. Design, Größe und Funktionsumfang können immer an Kundenwünsche, Budget und sonstige Vorgaben angepasst werden. Die robusten Standpfosten sind in drei Varianten erhältlich und bieten viel Spielraum für eine individuelle Spielplatzgestaltung.

### KIT+ CONSTRUCTION KIT WITH A LOT OF MODULES

Everything fits together and can be combined with each other in the modular KIT+ system. Design, size and range of features can be configured according to the customer's needs, budget and other specifications. The solid posts are available in three versions and offer a great flexibility to design an individual playground.

**DREI PFOSTEN, DIE NIE ROSTEN!  
THREE POLES THAT NEVER RUST!**

1. LÄRCHENHOLZ unbehandelt / LARCHWOOD untreated
2. EDELSTAHL mattglanz / STAINLESS STEEL shine
3. EDELSTAHL color / STAINLESS STEEL color

RAL5015 RAL1016 RAL6017 RAL2005 RAL3002 RAL9017

Sonderfarben auf Anfrage / special colors on request

Die beliebten Spielplatzgeräteserien **ETOLIS®**, **HARENA** und **FRISIA** sind wahlweise mit Standpfosten aus unbehandeltem Lärchenholz, glasperlgestrahltem Edelstahl oder pulverbeschichtetem Edelstahl erhältlich und können mit allen Modulen des **KIT+ Systems** erweitert werden.

The most popular playground equipment series **ETOLIS®**, **HARENA**, and **FRISIA** are optionally available with posts made of wood, stainless steel or powder-coated stainless steel and can be extended with the other modules of the **KIT+ system**.

### BÖDEN FLOORS



### DÄCHER ROOFS



### SPIELTISCHE PLAY TABLES







Dank der modularen Konzeption des **KIT+ Systems** sind individuelle Gestaltungen altersgerechter und sicherer Spielanlagen in verschiedenen Größen und Stilen möglich. Zur Gestaltung von Spielstrukturen mit dem **KIT+ System** stehen diverse Brüstungen, Fassaden und Dächer zur Auswahl. Auch Aufstiegs-elemente, Rampen, Leitern oder verbindende Brücken können individuell eingeplant werden.



Thanks to the modular structure of the **KIT+ system**, individual designs of age-appropriate and safe play structures in various sizes and designs are possible. Various parapets, facades and roofs are available for the design of play equipment with the **KIT+ system**. Climbing elements, ramps, ladders or connecting bridges can also be individually planned.



### BRÜSTUNGEN / WÄNDE RAILINGS / WALLS

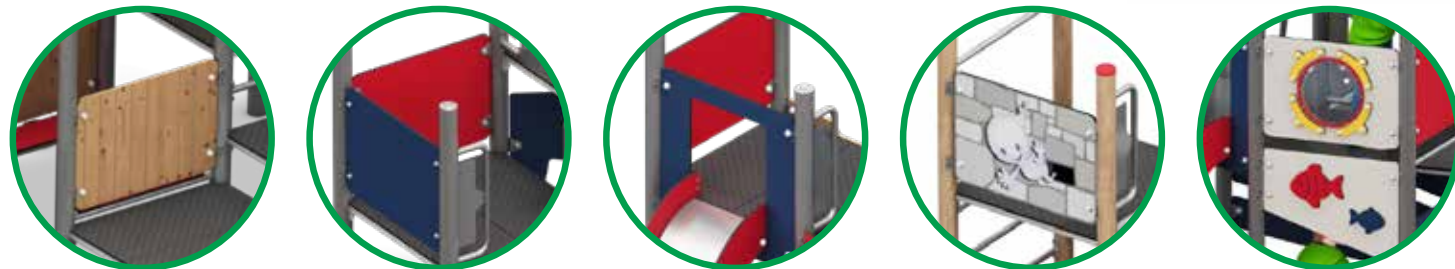

### BRÜSTUNGEN / WÄNDE RAILINGS / WALLS



### RAMPEN / LEITERN / AUFSTIEGE RAMPS / LADDERS / BRIDGES



### BRÜCKEN BRIDGES

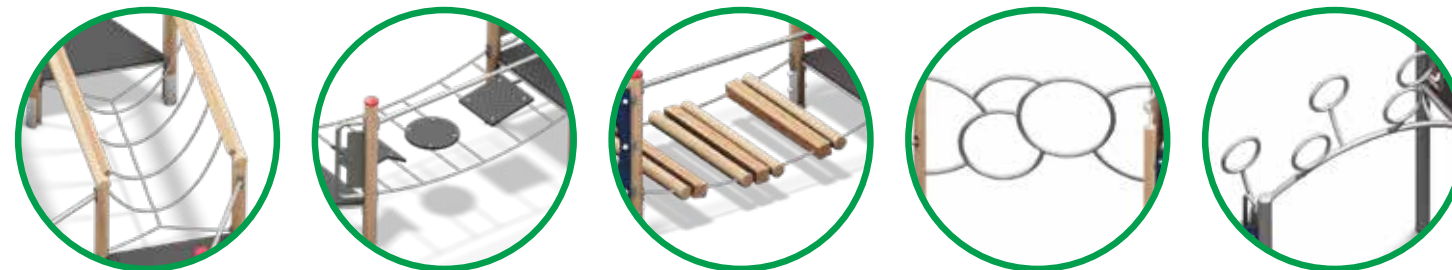

### BALKONE / TUNNEL / KARUSELLE BALCONIES / TUNNELS / CAROUSELS



### RUTSCHEN SLIDES





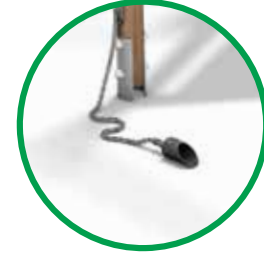





# HARENA SANDSPIELGERÄTE FÜR KINDER VON 1 BIS 6 JAHREN

Experimentelles Spielen mit Wasser und Sand gehört zu den liebsten Beschäftigungen von kleinen Kindern. Schaufeln, Bauen, Transportieren, Matschen und all das mit den eigenen Händen. Als Baumeister, Kranführer oder Goldgräber sind Kinder von 1 bis 6 Jahren gerne und lange sowohl körperlich als auch kreativ aktiv. Selbstvergessen eine eigene Welt erschaffen und darin verschiedene Rollen spielen - ein paradiesischer Zustand für Kinder.

Experimental play with water and sand is one of the favorite pastimes of young children. Shoveling, building, transporting, splashing and all that with their own hands. As master builders, crane operators or gold diggers, children from 1 to 6 years of age enjoy being physically as well as creatively active for a long time. Forgetting about themselves, creating their own world and playing different roles in it is a paradisiacal state for children.



**HARENA 30**  
09.05.130  
⊕ 11,08 x 7,82 x 4,10 m  
⊕ 13,95 x 11,63 m  
Ⓜ 4,10 m Ⓜ 1,50 m  
😊 1+



# HARENA SANDPLAY EQUIPMENT FOR CHILDREN FROM 1 TO 6 YEARS



**HARENA 2**  
09.05.102  
⊕ 2,50 x 1,60 x 2,30 m ⊕ 5,03 x 4,61m  
Ⓜ 2,30 m Ⓜ 0,60 m 😊 1+



33





# HARENA SANDSPIELGERÄTE

## FÜR KINDER VON 1 BIS 6 JAHREN

# HARENA SANDPLAY EQUIPMENT

## FOR CHILDREN FROM 1 TO 6 YEARS



**HARENA 10**  
09.05.110  
⊕ 4,56 x 2,68 x 2,81 m ⊕ 8,00 x 5,51 m  
⊖ 2,81 m ⊕ 1,50 m 😊 1+



**HARENA 13**  
09.05.113  
⊕ 3,36 x 2,26 x 1,79 m ⊕ 6,25 x 5,14 m  
⊖ 1,79 m ⊕ 0,35 m 😊 1+



**HARENA 23**  
09.05.123  
⊕ 2,93 x 2,86 x 2,30 m ⊕ 5,85 x 5,75 m  
⊖ 2,30 m ⊕ 0,65 m 😊 1+

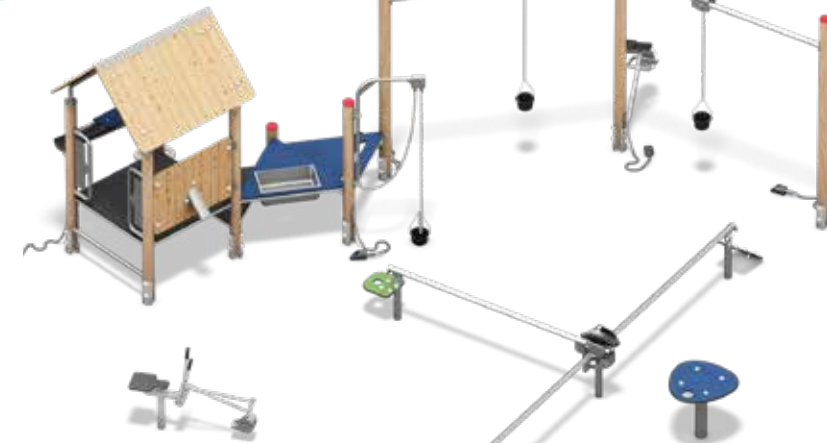

**HARENA 27**  
09.05.127  
⊕ 7,84 x 6,37 x 2,30 m ⊕ 11,58 x 9,36 m  
⊖ 2,30 m ⊕ 0,65 m 😊 1+

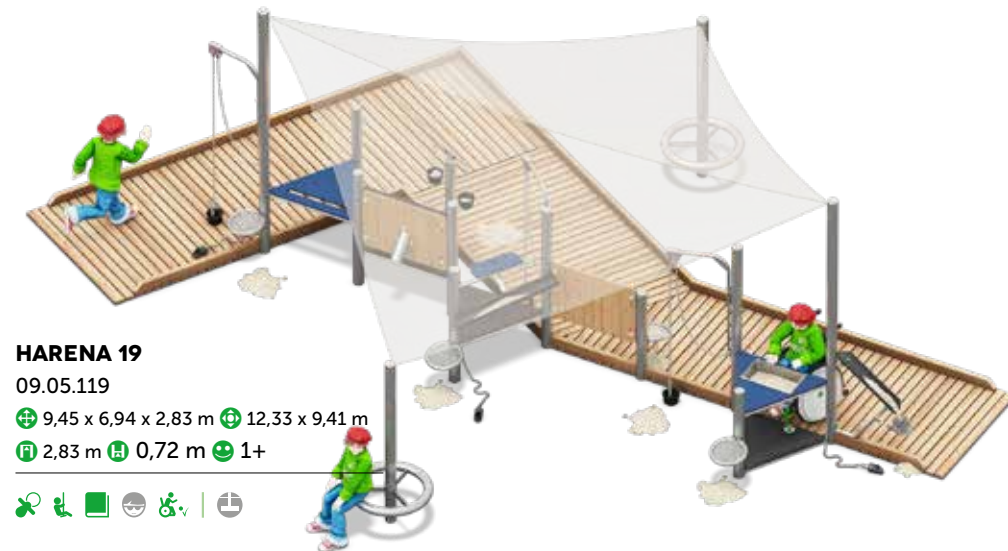

**HARENA 19**  
09.05.119  
⊕ 9,45 x 6,94 x 2,83 m ⊕ 12,33 x 9,41 m  
⊖ 2,83 m ⊕ 0,72 m 😊 1+



**HARENA 11**  
09.05.111  
⊕ 2,53 x 1,36 x 1,72 m ⊕ 5,44 x 4,92 m  
⊖ 1,72 m ⊕ 0,70 m 😊 1+



**HARENA 26**  
09.05.126  
⊕ 8,48 x 5,84 x 2,30 m ⊕ 11,44 x 9,53 m  
⊖ 2,30 m ⊕ 0,65 m 😊 1+



**HARENA 28**  
09.05.128  
⊕ 5,28 x 3,96 x 4,10 m ⊕ 8,24 x 7,22 m  
⊖ 4,10 m ⊕ 1,50 m 😊 1+







### HARENA 22

09.05.122

⊕ 2,90x1,95x2,30m ⊕ 5,93x4,98 m

Ⓜ 2,30 m Ⓜ 0,65 m 😊 1+

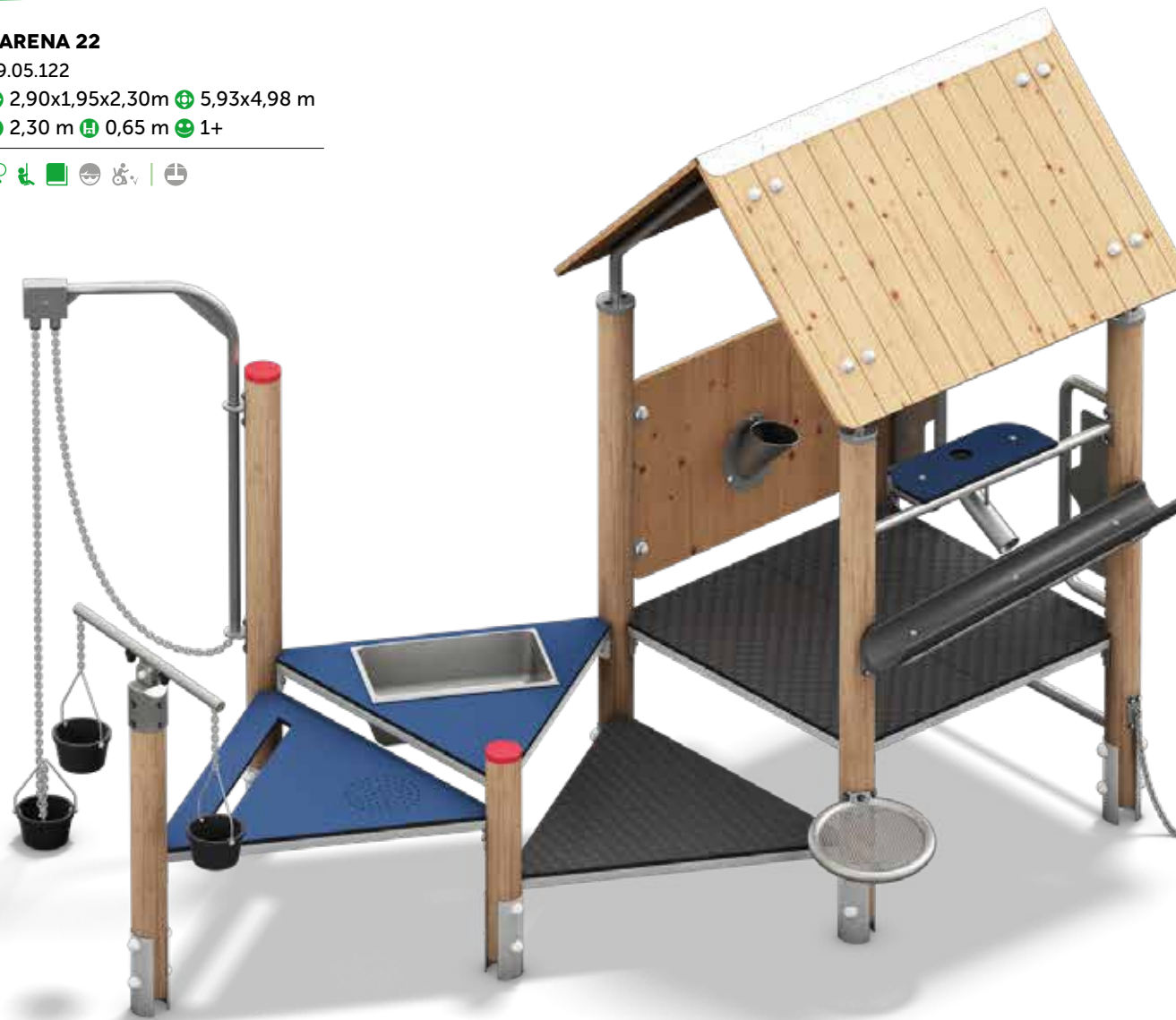

### HARENA 15

09.05.115

⊕ 5,84 x 2,32 x 1,79 m

⊕ 8,78 x 5,03 m

Ⓜ 1,79 m Ⓜ 0,70 m

😊 1+

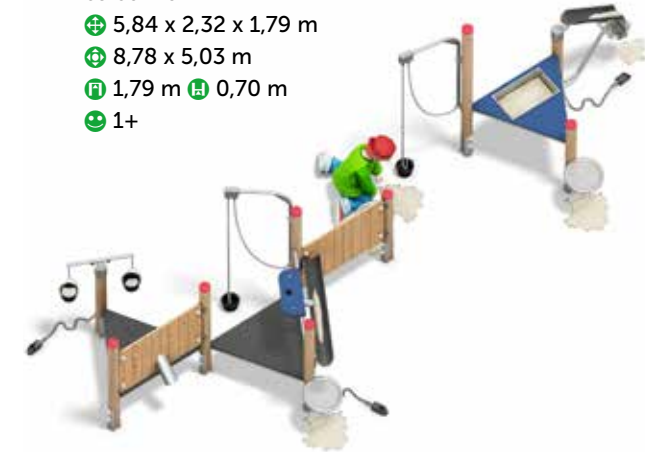

### HARENA 4

09.05.104

⊕ 2,90 x 4,47 x 2,30 m ⊕ 5,80 x 7,37 m

Ⓜ 2,30 m Ⓜ 0,60 m 😊 1+







### ETOLIS® 12

09.25.112

⊕ 9,11 x 6,70 x 4,10 m ⊕ 9,80 x 12,30 m

Ⓜ 4,10 m Ⓜ 2,10 m 😊 3+



ETOLIS® ist das modulare Spielgeräte im KIT+ System, das mit seinen modernen Komponenten Kindern zwischen 4 und 12 Jahren über Jahre hinweg Spielfreude bietet.

ETOLIS® verbindet herausfordernde und innovative Spielideen mit hochwertigen Materialien (Edelstahl, Outdoor HPL und Lärchenholz) und hoher Flexibilität. Das zeitlose Design regt zu Bewegung, Kreativität und spannenden Abenteuern an.

ETOLIS® pur!

ETOLIS® is the modular play equipment system with its modern components that offers children between 4 and 10 years of playing pleasure for years to come.

ETOLIS® combines challenging and innovative play ideas with high-quality materials (stainless steel, outdoor HPL and larch wood) and high flexibility. The timeless design inspires movement, creativity and exiting adventures.

ETOLIS® pure!





### ETOLIS® 30

09.25.130

⊕ 8,70 x 10,30 x 5,50 m

⊕ 11,50 x 13,70 m ⊕ 2,10 m

😊 3+





**ETOLIS® 1**  
09.25.101  
⊕ 3,40 x 1,94 x 2,45 m ⊕ 6,90 x 4,93 m  
Ⓜ 2,45 m Ⓜ 1,50 m 😊 3+



**ETOLIS® 2**  
09.25.102  
⊕ 4,78 x 4,92 x 2,45 m ⊕ 4,66 x 4,92 m  
Ⓜ 2,45 m Ⓜ 1,50 m 😊 3+



**ETOLIS® 6**  
09.25.106  
⊕ 1,90 x 4,20 x 3,80 m ⊕ 7,75 x 4,90 m  
Ⓜ 3,80 m Ⓜ 1,50 m 😊 3+



**ETOLIS® 22**  
09.25.122  
⊕ 6,17 x 5,15 x 3,10 m ⊕ 8,87 x 8,09 m  
Ⓜ 3,10 m Ⓜ 1,50 m 😊 3+



**ETOLIS® 25**  
09.25.125  
⊕ 2,70 x 2,30 x 4,10 m  
⊕ 5,10 x 5,8 m  
Ⓜ 0,60 m 😊 3+

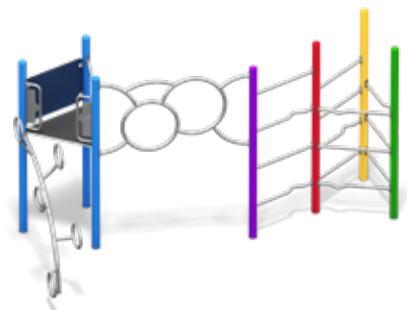

**ETOLIS® 10**  
09.25.110  
⊕ 4,85 x 2,55 x 2,50 m ⊕ 7,93 x 5,75 m  
Ⓜ 2,50 m Ⓜ 1,50 m 😊 3+



**ETOLIS® 23**  
09.25.123  
⊕ 6,10 x 4,80m  
⊕ 9,10 x 7,80 m  
Ⓜ 1,50 m 😊 3+



**ETOLIS® 9**  
09.25.109  
⊕ 5,99 x 4,85 x 4,10 m ⊕ 9,48 x 8,14 m  
Ⓜ 4,10 m Ⓜ 2,10 m 😊 3+





**ETOLIS® 14**  
09.25.114  
⊕ 4,48 x 1,89 x 3,10 m ⊕ 7,91 x 4,91 m  
Ⓜ 3,10 m Ⓜ 1,50 m 😊 3+



**ETOLIS® 11**  
09.25.111  
⊕ 5,50 x 4,0 x 2,50 m ⊕ 8,40 x 7,00 m  
Ⓜ 2,50 m Ⓜ 1,50 m 😊 3+



**ETOLIS® 5**  
09.25.105  
⊕ 5,00 x 5,28 x 3,80 m ⊕ 7,52 x 8,20 m  
Ⓜ 3,80 m Ⓜ 1,50 m 😊 3+



**ETOLIS® 15**  
09.25.115  
⊕ 3,40 x 3,00 x 2,51 m ⊕ 6,90 x 6,00m  
Ⓜ 1,50m 😊 3+

### DREI PFOSTEN, DIE NIE ROSTEN! THREE POLES THAT NEVER RUST!



1. LÄRCHENHOLZ unbehandelt / LARCHWOOD untreated
2. EDELSTAHL mattglanz / STAINLESS STEEL shine
3. EDELSTAHL color / STAINLESS STEEL color

RAL5015 RAL1016 RAL6017 RAL2005 RAL3002 RAL9017



**ETOLIS® 4**  
09.25.104  
⊕ 7,25 x 5,75 x 4,10 m  
⊕ 10,20 x 8,25m  
Ⓜ 4,10 m Ⓜ 1,80 m 😊 3+







FRISIA ist ein modulares Balanciersystem aus dem KIT+ System für Kinder zwischen 4 bis 10 Jahren zusammengefügt.  
FRISIA is a modular balancing system of the KIT+ system for kids between 4 and 10 years.

### FRISIA KOMBINATION A

09.05.210  
⊕ 4,97 x 2,84 m ⊕ 7,99 x 5,85 m  
Ⓜ 1,19 m Ⓜ 0,41 m 😊 3+



FRISIA besteht aus Elementen des KIT+ Systems und ist flexibel einsetzbar. Erstellen Sie Ihren eigenen Balancierparcours, gerne auch in Kombination mit Sandspielementen und Multispielmöbelen des KIT+ Systems.

FRISIA consists of elements of the KIT+ system and can be used flexibly. Create your own balancing course, even in combination with sand play elements and multi play modules of the KIT+ system.

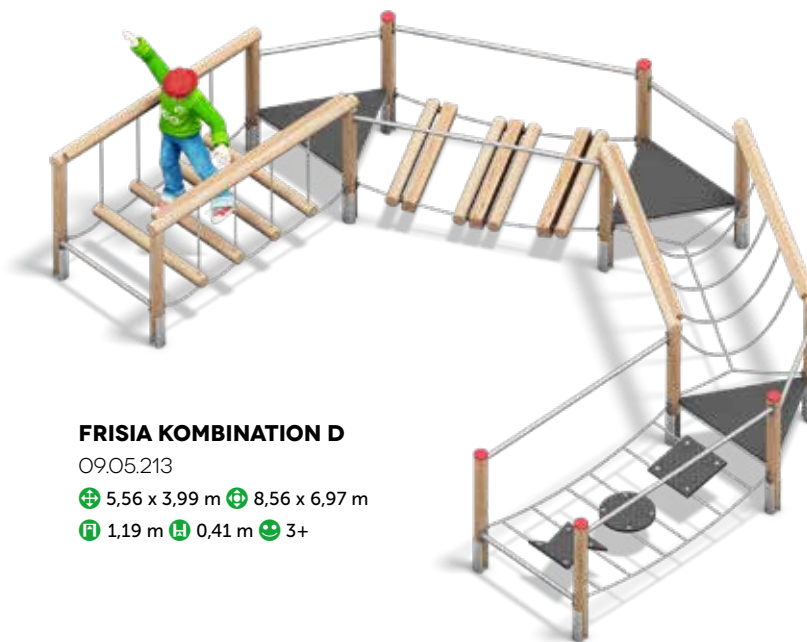

### FRISIA KOMBINATION D

09.05.213  
⊕ 5,56 x 3,99 m ⊕ 8,56 x 6,97 m  
Ⓜ 1,19 m Ⓜ 0,41 m 😊 3+

### FRISIA KOMBINATION B

09.05.211  
⊕ 6,97 x 5,07 m  
⊕ 9,97 x 8,09 m  
Ⓜ 1,19 m Ⓜ 0,41 m 😊 3+



### FRISIA KOMBINATION E

09.05.214  
⊕ 5,87 x 5,57 m ⊕ 8,84 x 8,57 m  
Ⓜ 1,19 m Ⓜ 0,41 m 😊 3+

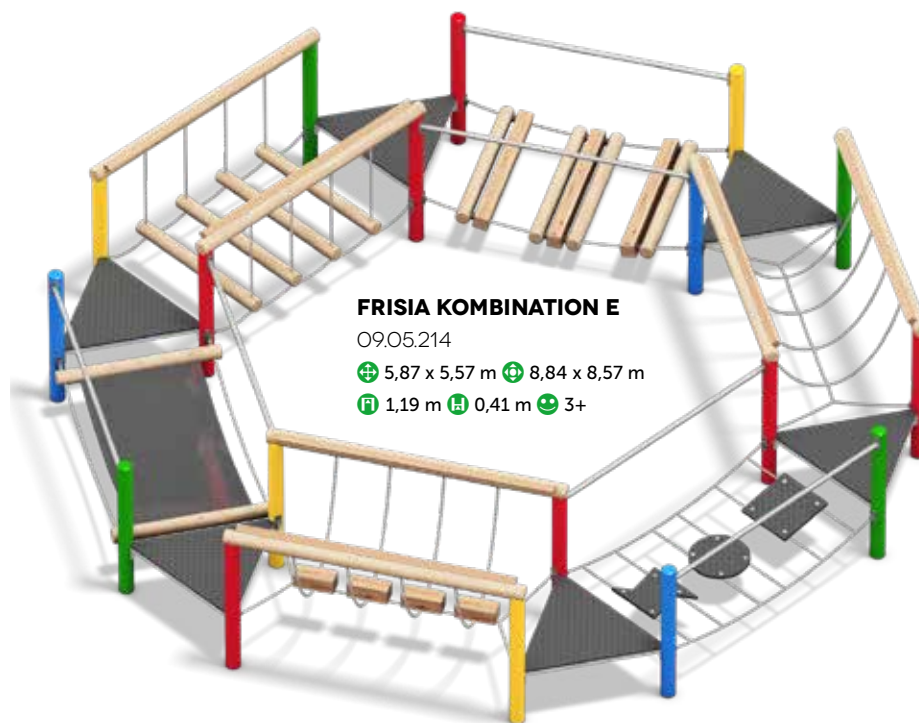

### FRISIA KOMBINATION C

09.05.212  
⊕ 5,11 x 5,10 m ⊕ 8,11 x 8,10 m  
Ⓜ 1,19 m Ⓜ 0,41 m 😊 3+



### DREI PFOSTEN, DIE NIE ROSTEN! THREE POLES THAT NEVER RUST!

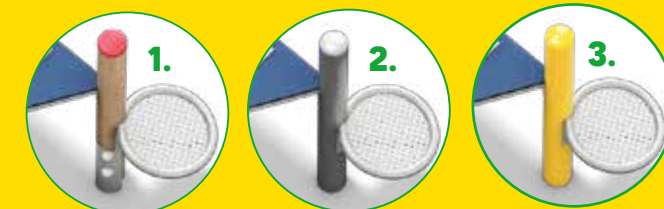

1. LÄRCHENHOLZ unbehandelt / LARCHWOOD untreated
2. EDELSTAHL mattglaz / STAINLESS STEEL shine
3. EDELSTAHL color / STAINLESS STEEL color

RAL5015 RAL1016 RAL6017 RAL2005 RAL3002 RAL9017





# BALANCIEREN + BEWEGEN

## FÜR KINDER VON 3 BIS 99 JAHREN

# BALANCING + MOVING

## FOR KIDS FROM 3 TO 99 YEARS



„Wittmund“ und „Leerhave“ ist ein klassisches Spielplatzgerät, das Bewegung und Koordinationsfähigkeiten fördert. Um das Gerät an Bedürfnisse von Menschen mit Einschränkungen anzupassen, haben wir es optimiert. Jedes Einzelelement hat andersfarbige Handlaufelemente um sie einfach voneinander unterscheiden zu können. Unterschiedliche Schwierigkeiten stellen eine steigende Herausforderung dar. Werden die Herausforderungen als zu schwer empfunden, kann die Anlage von jedem feststehenden Podest sicher und einfach verlassen werden.

„Wittmund“ and „Leerhave“ is a classic playground equipment which promotes movement and coordination skills. To adapt this item to needs of people with developmental disabilities, we have optimized it. Each single element has guard rails in a different colour to make them easy to distinguish from each other. Different difficulties are a growing challenge. If the challenges are perceived as too difficult, the equipment can be safely and easily left at each stationary platform.

### WITTMUND

12.05.300

⊕ 12,95 x 2,08 m ⊕ 15,95 x 5,05 m

Ⓜ 1,25 m Ⓜ 0,50 m 😊 3+



### LEERHAVE

12.05.305

⊕ 7,90 x 1,27 m ⊕ 10,90 x 4,27 m

Ⓜ 1,25 m Ⓜ 0,50 m 😊 3+



**PAK frei**







# BALANCIEREN + BEWEGEN

## FÜR KINDER VON 3 BIS 99 JAHREN

# BALANCING + MOVING

## FOR KIDS FROM 3 TO 99 YEARS



### MOKADI

06.02.080

⊕ 8,11 x 4,38 m ⊕ 11,17 x 7,41 m

Ⓜ 0,99 m Ⓜ 0,99 m 😊 3+

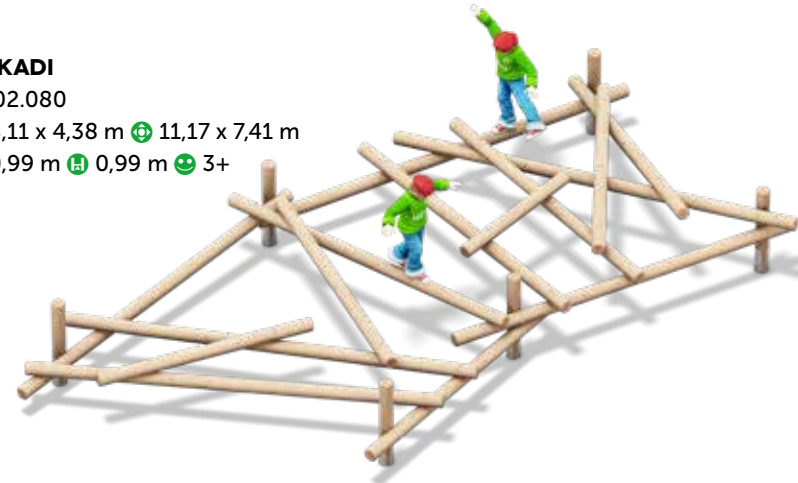

### MOKADI ULTRA

06.02.080.004

⊕ 12,55 x 8,55 m ⊕ 15,55 x 11,55 m

Ⓜ 1,56 m Ⓜ 1,30 m 😊 4+



### GECKO

06.01.021

⊕ 4,65 x 0,10 x 0,40 (\*)

⊕ 7,65 x 3,65 (\*)

Ⓜ 0,40 m Ⓜ 0,40 m

😊 3+

\* Der GECKO ist in der Länge endlos erweiterbar.

\* The length of the GECKO is endlessly extendable.



### BALANCIERANLAGE SCHULHOF

BALANCING PARCOUR SCHOOL YARD

06.02.055

⊕ 11,32 x 4,91 m ⊕ 14,32 x 7,92 m Ⓜ 0,40

m Ⓜ 0,40 m 😊 3+

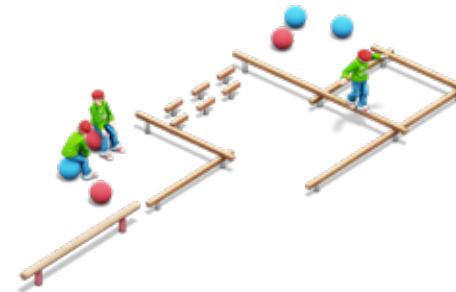

Die Balancier- und Sitzanlage ist ein ganz besonderes Gestaltungselement für den Schulhof oder andere Plätze, an denen sich Kinder und Jugendliche aufhalten. Balancieren, Chillen oder beides.... Die Sitzkugeln sind im Lieferumfang enthalten und bestehen aus einem farbigen Gummigemisch.

The balancing and seating equipment is a very special design element for the schoolyard or other places where children and young people spend time. Balancing, chilling or both.... The seating balls are included and are made of a colored rubber mixture.

### GUMMI-WACKELBAND MIT GEWEBEEINLAGE

RUBBER WOBBLE TRACK WITH FABRIC INSERT

06.04.103

⊕ 7,00 x 1,22 m ⊕ 10,00 x 4,22 m

Ⓜ 2,19 m Ⓜ 0,60 m 😊 6+

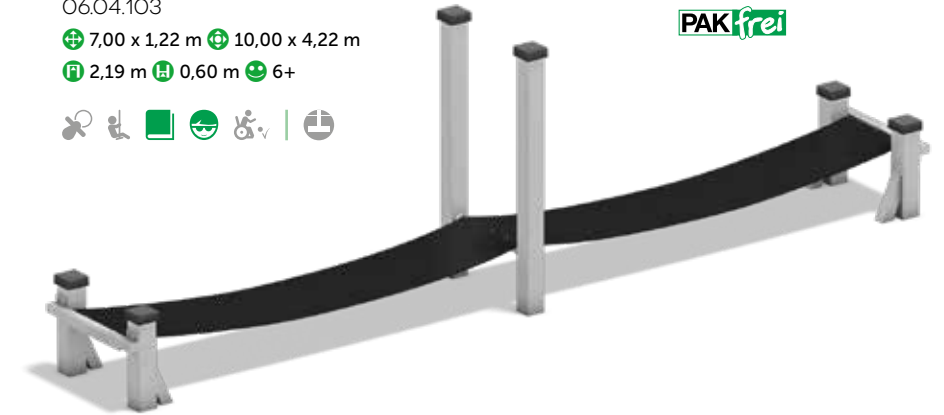

### BALANCIERBALKEN

BALANCE BEAM

06.01.020

Kantholz squared timber

9 x 9 cm

⊕ 4,00 x 0,10 m ⊕ 7,00 x 3,09 m

Ⓜ 0,29 m Ⓜ 0,29 m 😊 3+

06.01.030 Rundholz Roundwood

ø 14 cm

⊕ 4,00 x 0,14 m ⊕ 7,00 x 3,14 m Ⓜ 0,40 m

Ⓜ 0,40 m 😊 3+







Der spannende Safari-Parc ist eine super Idee für jeden Spielplatz und Schulhof. Viele Einzelgeräte haben eine Fallhöhe von unter 60 cm. Dies macht es möglich, die Geräte auf einer versiegelten Fläche zu errichten. Alle Geräte unseres beliebten Safari-Parcs sind mit Pfostenschuhen ausgestattet, um eine möglichst lange Lebensdauer zu erreichen. Die Pfosten werden aus unbehandeltem, kerngetrenntem Lärchenholz gefertigt und sind gehobelt. Alle beweglichen Teile sind an feuerverzinkten Ketten befestigt. Stellen Sie sich Ihren eigenen Safari-Parcours zusammen. Sie können alle Geräte beliebig kombinieren.

The exciting Safari Parc is a great idea for every playground and schoolyard. Many of the single items have a free fall height of less than 60 cm. This allows installing the devices on a sealed surface. All units of our popular Safari Parcs are equipped with post shoes, which ensures a long life expectancy. The posts are made of untreated larch wood and are planed as well as core cut. All moving parts are attached to hot-dip zincated chains. Put together your own Safari Parc course. You can combine all items any way you like.

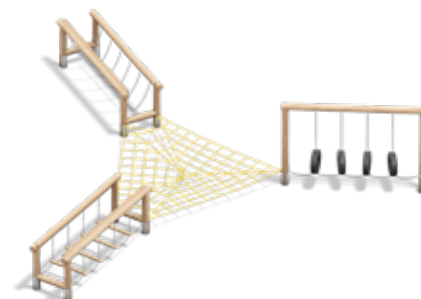

**PARCOURS, 4-TEILIG „NETZ“ (BEISPIEL)**  
**COURSE, 4-PCS. „NET“ (EXAMPLE)**  
 12.05.155



**PARCOURS, 17-TEILIG (BEISPIEL)**  
**COURSE 17-PCS. (EXAMPLE)**  
 12.05.217



**STELZENLAUF, 6-TEILIG**  
**GIANT'S CAUSEWAY, 6-PCS.**  
 12.05.090  
 + 1,51 x 0,90 m + 4,50 x 3,90 m  
 1,90 m 0,50 m 4 +



**KRIECHRÖHRE**  
**CRAWLER TUNNEL**  
 12.05.110  
 + 2,60 x 1,05 m + 5,60 x 4,04 m  
 1,10 m 0,16 m 4 <> 10



**PARCOURS, 5-TEILIG (BEISPIEL)**  
**COURSE 5-PCS. (EXAMPLE)**  
 12.05.151

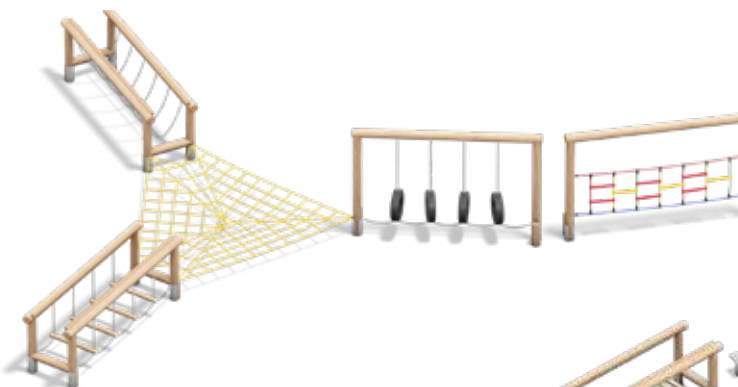

**PARCOURS, 5-TEILIG „NETZ“ (BEISPIEL)**  
**COURSE, 5-PCS. „NET“ (EXAMPLE)**  
 12.05.150



**PARCOURS, 7-TEILIG (BEISPIEL)**  
**7-PCS. COURSE (EXAMPLE)**  
 12.05.152

Konstruktionsänderungen vorbehalten. Farbabweichungen möglich.  
 Design changes reserved. Color differences possible.



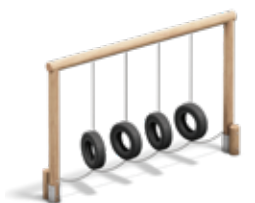

**AFFENSCHAUKEL**  
TYRE CHALLENGE  
12.05.035



**SCHWINGSTUFEN**  
SWING CHALLENGE  
12.05.040



**SPAGATBRÜCKE**  
TIGHTROPE CHALLENGE  
12.05.025

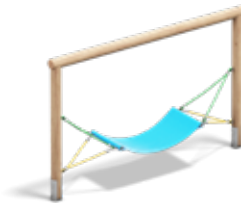

**POLYESTERHÄNGEMATTE**  
POLYESTER HAMMOCK  
12.05.135

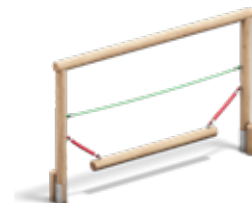

**WACKELBALKEN**  
WOBBLE BEAM  
12.05.134

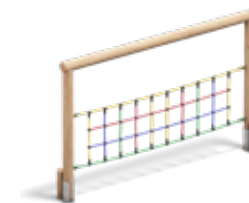

**KLETTERNETZ**  
CLIMBING NET  
12.05.132

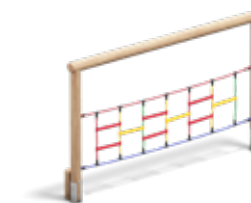

**KLETTERSPROSSEN**  
CLIMBING RUNGS  
12.05.137

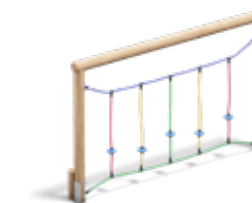

**KLEINE KLETTERTELLER**  
SMALL DISKS  
12.05.145

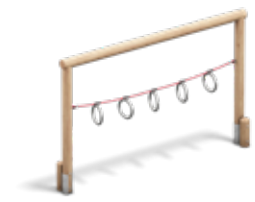

**HALTERINGE**  
HOLDING RINGS  
12.05.136

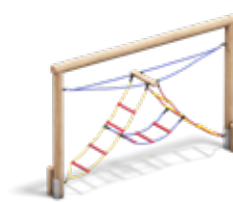

**KLETTERSPIEL-3ER-LEITER**  
3-PART-LADDER  
12.05.143



**SPROSSENLEITER-BRÜCKE**  
ROPE LADDER CHALLENGE  
12.05.065



**HANGELSEIL-STRECKE**  
HANGING ROPE COURSE  
12.05.075



**WACKELBRÜCKE**  
BEAM BRIDGE  
12.05.045



**DSCHUNGELBRÜCKE**  
COCONUT BRIDGE  
12.05.050



**INDIANA-JONES-BRÜCKE**  
INDIANA JONES BRIDGE  
12.05.055



**KETTEN-SCHLAUFEN-BRÜCKE**  
CAT'S CRADLER BRIDGE  
12.05.070

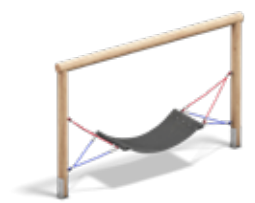

**GUMMIHÄNGEMATTE**  
RUBBER HAMMOCK  
12.05.133

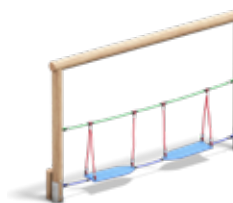

**SURFER**  
SURFER  
12.05.141

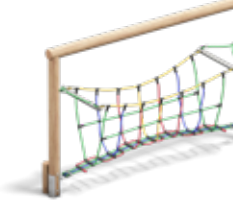

**BOGENBRÜCKE**  
ARCH BRIDGE  
12.05.144

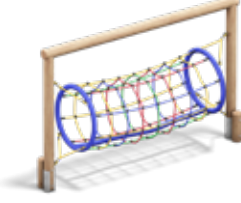

**ABENTEUERTUNNEL**  
ADVENTURE TUNNEL  
12.05.142



**QUATERMAIN-BRÜCKE**  
STEPPING STONE BRIDGE  
12.05.060



**FEDERBALANCIERBALKEN**  
SPRING BALANCE BEAM  
12.05.010



**BALANCIERBALKEN**  
BALANCE BEAM ROUND  
12.05.020



**DREHBALKEN**  
ROLLING BALANCE BEAM  
12.05.015



**ZWISCHENTRITT**  
TRANSIT STEP  
12.05.030  
Mit gummiertem Fußtritt  
With rubber boot



**FEDERPLATTE \***  
SPRING DISK  
12.05.085

\* Nur als Verbindung zwischen zwei festen Geräten nutzbar.  
\* Can only be used as a connection between two fixed devices.

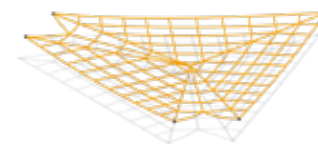

**DREIECKSVERBINDUNGSNETZ**  
TRIANGLE SCRAMBLE NET  
12.05.100  
⊕ 2,86 x 2,44 m ⊕ 5,59 x 5,26 m ⊕ 0,60 m  
⊕ ca. 0,45 m (max. 0,60 m) 😊 4 +



**FEDERBRETT-WELLE**  
SPRING PLANKS  
12.05.105





# FUN RUN

## BALANCIEREN UND BEWEGEN



### FUN RUN-PARCOURS, 10-TEILIG

#### FUN RUN-COURSE, 10-PCS.

40.12.625

Diese FUN RUN-Kombination besteht aus 10 Geräten, die einen Rundparcours bilden. This FUN RUN combination consists of 10 items that form a circular course.

⊕ abhängig von Gestaltung depending on design

⊕ umlaufend 1,50 m circumferentially 1,50 m

👤 1,30 m 😊 4+

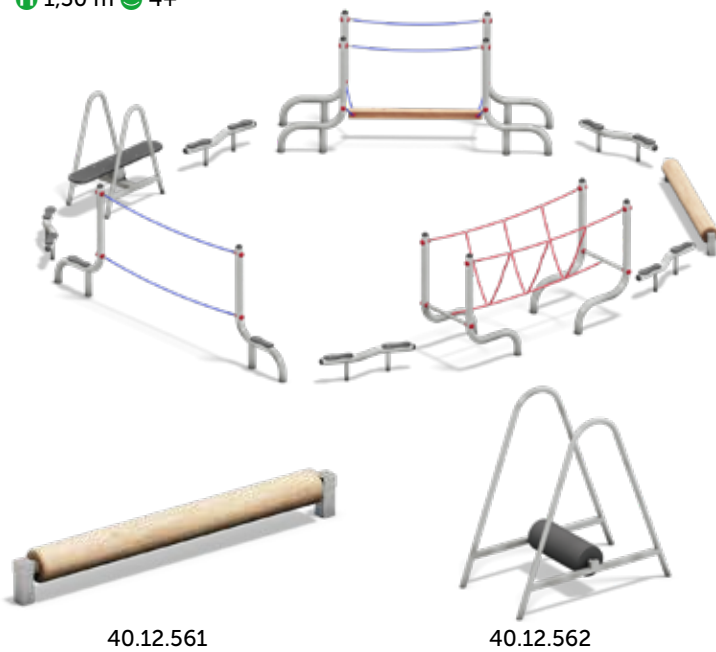

Alle FUN RUN-Module sind neben der Basis-Version aus feuerverzinktem Stahl auch zusätzlich pulverbeschichtet (RAL-Farben) erhältlich.

RAL5015 RAL1016 RAL6017 RAL2005 RAL3002 RAL9017

Sonderfarben auf Anfrage / special colors on request

All FUN RUN modules are optionally available with powder-coated steel (RAL colors) in addition to the basic galvanized steel version.

# FUN RUN

## BALANCING AND MOVEMENT



40.12.563



40.12.560



40.12.566

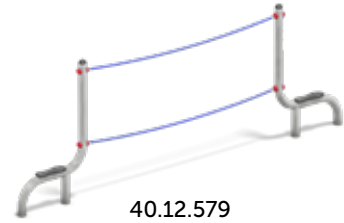

40.12.579

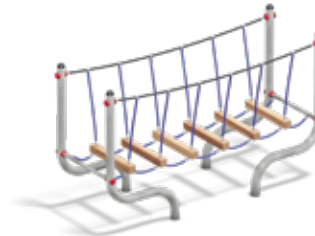

40.12.575



40.12.577

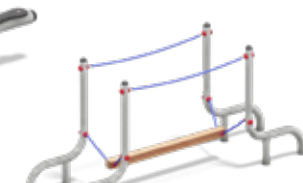

40.12.568



40.12.578

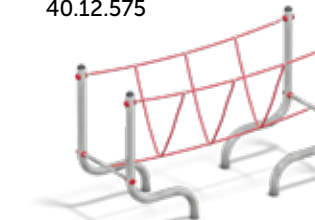

40.12.574



40.12.564

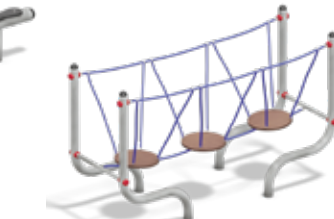

40.12.567



40.12.565

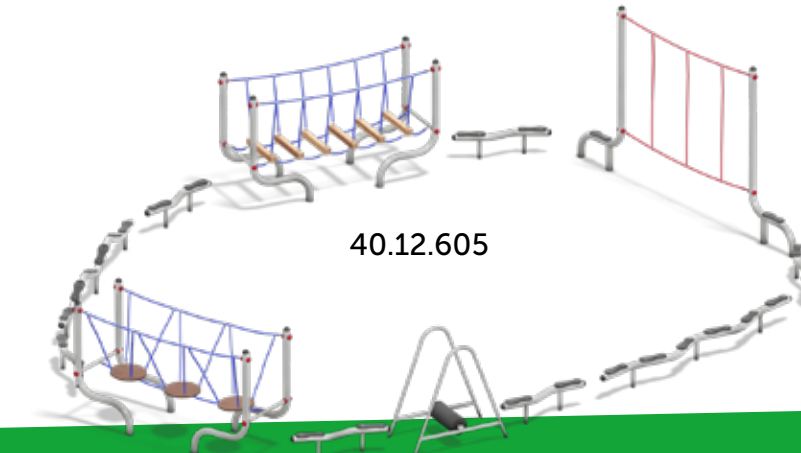

40.12.605

### FUN RUN-PARCOURS, 12-TEILIG

⊕ abhängig von Gestaltung ⊕ umlaufend 1,50 m 👤 2,00 m 😊 ab 4 Jahre

### FUN RUN-COURSE, 12-PCS.

⊕ depending on design ⊕ circumferentially 1,50 m 👤 2,00 m 😊 4 years

Konstruktionsänderungen vorbehalten. Farbabweichungen möglich.  
Design changes reserved. Color differences possible.



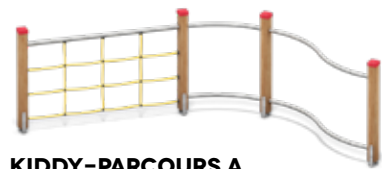

**KIDDY-PARCOURS A**  
12.07.015  
⊕ 3,34 x 2,07 m ⊕ 6,32 x 5,01 m  
Ⓜ 1,16 m Ⓜ 1,00 m 😊 4+

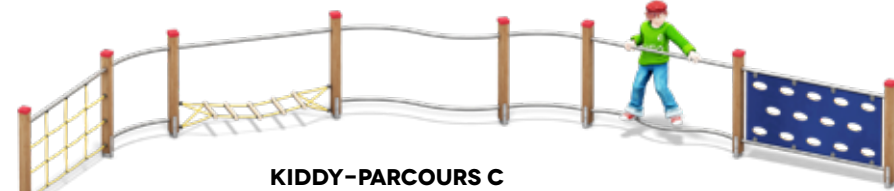

**KIDDY-PARCOURS C**  
12.07.010  
⊕ 7,59 x 4,91 m ⊕ 10,56 x 7,91 m  
Ⓜ 1,16 m Ⓜ 1,00 m 😊 4+

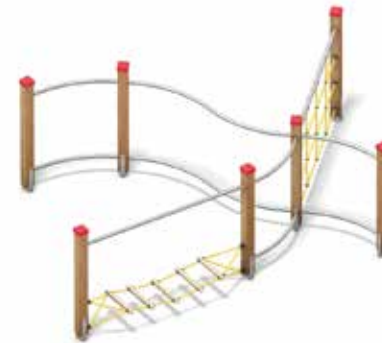

**KIDDY-PARCOURS F**  
12.07.032  
⊕ 6,37 x 3,91 m ⊕ 9,34 x 6,91 m  
Ⓜ 1,16 m Ⓜ 1,00 m 😊 4+

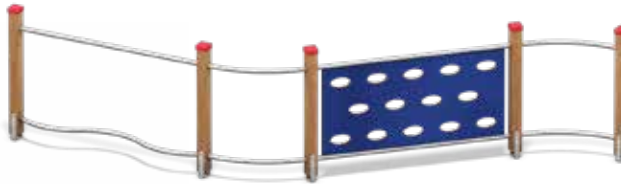

**KIDDY-PARCOURS B**  
12.07.020  
⊕ 4,73 x 2,04 m  
⊕ 7,75 x 5,15 m  
Ⓜ 1,16 m Ⓜ 1,00 m  
😊 4+

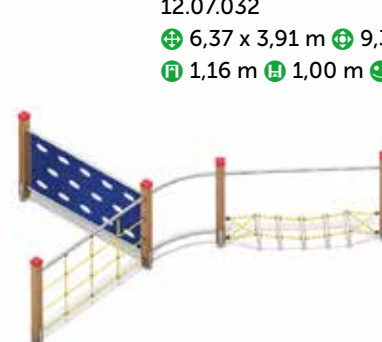

**KIDDY-PARCOURS D**  
12.07.030  
⊕ 8,87 x 6,14 m ⊕ 11,87 x 9,00 m  
Ⓜ 1,16 m Ⓜ 1,00 m 😊 4+



**KIDDY-PARCOURS G**  
12.07.033  
⊕ 5,88 x 5,43 m ⊕ 8,88 x 8,41 m  
Ⓜ 1,16 m Ⓜ 1,00 m 😊 4+



**KIDDY-PARCOURS E**  
12.07.031  
⊕ 5,05 x 4,91 x 1,16 m  
⊕ 8,05 x 7,61 m  
Ⓜ 1,12 m Ⓜ 1,13 m  
😊 4+



### SLACKLINE 4M

O6.01.045  
⊕ 4,12 x 0,24 m ⊕ 7,12 x 3,24 m  
Ⓜ 0,40 m Ⓜ 0,40 m 😊 4+

### SLACKLINE 6M

O6.01.050 o. ABBILDUNG WITHOUT PIC.  
⊕ 6,12 x 0,24 m ⊕ 9,12 x 3,24 m  
Ⓜ 0,55 m Ⓜ 0,55 m 😊 ab 4 Jahre

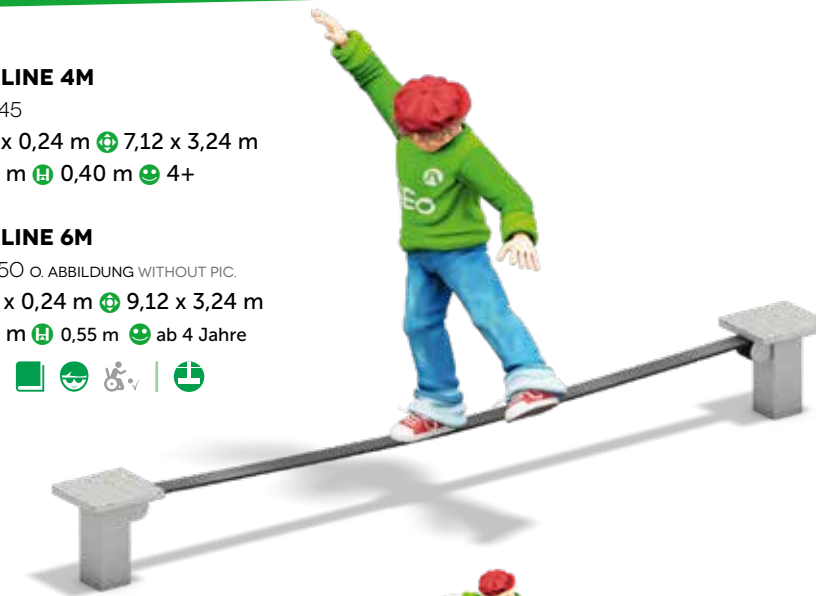

### BALANCIERSEIL BALANCING ROPE

O6.01.040 STAHLSEIL STEEL ROPE  
⊕ 4,12 x 0,24 m ⊕ 7,12 x 3,24 m Ⓜ 0,40 m  
Ⓜ 0,40 m 😊 6+



Slackline ist eine Trendsportart, die dem Seiltanzen sehr ähnlich ist, jedoch auf einem 8 cm breiten Gurtband praktiziert wird. Im Gegensatz zum Balancieren auf einem Drahtseil, das so straff gespannt ist, dass es sich kaum bewegt, dehnt sich eine Slackline unter dem Gewicht des Slackliners. Dadurch wird das Balancieren sehr dynamisch und verlangt ein ständiges aktives Ausgleichen. Die Anforderungen des Slackens an den Nutzer besteht in einer Kombination aus Balance, Koordination und Konzentration. Das Gerät wird fix und fertig vormontiert auf einer Betonplatte (4m) bzw. auf einem T-Träger (6m) angeliefert.

Slackline is a popular sport, which is very similar to tightrope walking, but is practiced on an 8 cm wide webbing. In contrast to balancing on a tightrope which is stretched so tightly, that it hardly moves, a Slackline stretches under the weight of the Slackliner. This makes balancing very dynamically and requires continuous active balancing. Slacklining requires a combination of balance, coordination and concentration.

The unit is delivered pre-assembled on a concrete slab (4m) or on a T-beam (6m).





# SPIELTISCHE

## DESIGNED BY MANFRED WEBEL

# PLAY AND GAME TABLES

## DESIGNED BY MANFRED WEBEL



### MANFRED WEBEL

1965 geboren in Paderborn ...  
Als Bildhauer fasziniert ihn die Frage, wie Kunst einen Beitrag für eine menschliche Gesellschaft leisten kann. Selbst Vater dreier Söhne, engagiert sich der Künstler mit großer Freude für Kinder und Jugendliche. „Als ich als Erstes den Spieltisch geschaffen habe, war ich überrascht, dass es wenige wirklich schöne Spielgeräte gibt, die gleichzeitig dauerhaft funktionieren und großen Spiel-Spaß ermöglichen. Seitdem baue ich mit fließenden Formen und fröhlichen Farben Objekte, die offene Gestaltungsmöglichkeiten anbieten und Kreativität und Wahrnehmung fördern.“



### 9 GEWINNT

Für lebendige Schulhöfe habe ich mit meinem jüngsten Sohn „9 gewinnt“ entwickelt. Hier heißt es: konzentriert zielen, ruhig werfen, schnell rechnen. Denn gewinnen kann nur, wer exakt 9 Punkte aufaddiert. Zu viele Punkte geworfen? Diese werden einfach abgezogen. Zu zweit, zu viert, in Teams - immer ein großer Spaß. Bei Älteren beliebt sind Varianten, bei denen multipliziert und dividiert wird.

### 9 WINS

For vital schoolyards I developed „9 wins“ together with my youngest son. Most important here: concentrated aiming, calm throwing, quick calculation. Because only the one who adds up to exactly 9 points can win. Thrown too many points? These are simply deducted. Playing with two & four people or in teams - it's always great fun. Older children like variations that involve multiplying and dividing.



1965 born in Paderborn ...  
As a sculptor, he is fascinated by the question of how art can make a contribution to human society. Being a father of three sons himself, the artist is committed to children and young people with great joy. He has made a name for himself nationwide as a designer of play objects in a short time. This comes as no surprise, as he keeps involving future users in the development process. „When I first created the table, I was surprised to find that there are only a few really nice gaming devices that work and have a lot of fun at the same time. Since then, I have been building objects with flowing forms and cheerful colours that offer open design possibilities and promote creativity and perception.“

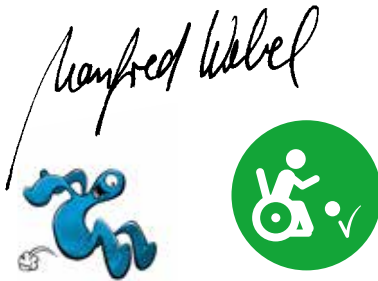

### WEBEL SPIELTISCH 9-GEWINNT

#### WEBEL PLAYTABLE „9 WINS“

40.20.061  
⊕ 2,10 x 1,00 x 0,75 m  
⊕ 5,15 x 4,00 m ⊕ 0,75

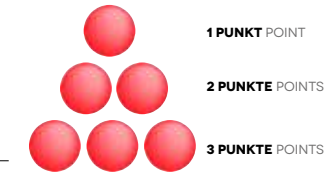

### WEBEL SPIELTISCH OUTDOOR

#### WEBEL PLAYTABLE OUTDOOR

40.20.030  
für Wasser und Sand, fest montiert  
for sand and water, permanently mounted  
⊕ 2,78 x 1,70 x 0,90 m ⊕ 5,78 x 4,70 m ⊕ 0,90 m



### WEBEL SPIELTISCH SPLASH

#### WEBEL PLAYTABLE SPLASH

40.20.045  
beweglich, aufgeschraubt oder fest montiert  
movable, screwed or mounted  
⊕ 1,22 x 0,82 x 0,55 m ⊕ 4,22 x 3,82 m ⊕ 0,55



**SPLASH**, das ist die kleine Pfütze für kreatives Matschen. Mit einem Eimer Wasser wird **SPLASH** zum See, auf dem Kinder Boote fahren lassen. Mit einer Schippe Sand legen sie Dämme an und formen ein Flussdelta, das sie im nächsten Moment überschwemmen.

**SPLASH**, that's the little puddle for the creative way of messing around. With a bucket of water, **SPLASH** becomes a lake where kids run boats. With a pile of sand they build dams and form a river delta, which they flood the next moment.





# MIT DEN SINNEN SPIELEN

## MIT DEN AUGEN, OHREN UND DER NASE SPIELEN

# SENSUAL PLAY

## PLAYING WITH THE EYES, EARS AND NOSE



**SCHNULLI XYLOPHON**  
**SCHNULLI XYLOPHONE**  
 30.04.234  
 + 0,8 x 0,65 x 0,60 m 😊 3+

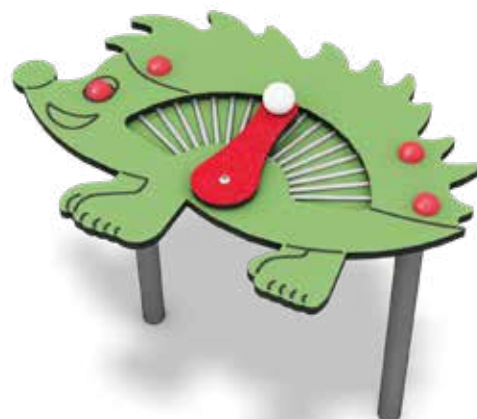

**SCHNULLI WASCHBRETT**  
**SCHNULLI WASHBOARD**  
 30.04.236  
 + 0,78 x 0,54 x 0,60 😊 3+



**SCHNULLI DRUMS**  
**SCHNULLI DRUMS**  
 30.04.232  
 + 0,77 x 0,64 x 0,60 m 😊 3+



**FLÜSTERBLUME**  
**WHISPERING FLOWER**  
 09.24.670  
 € 1,00/1,20 m 😊 3+



**EFFEKT-DREHSCHIEBEN**  
**EFFECT TURN TABLES**  
 + 1,00 x 0,31 x 0,60 m 😊 3+

30.04.302



30.04.303



30.04.305



30.04.300



30.04.301



30.04.304



Die Kräutertorte dient als Pflanzbeet für Pflanzen, die Kindern Geschmack und Geruch von Kräutern und Natur nahebringen.

The herbs tart is used as a planting pot for plants that introduce children to the taste and smell of herbs and nature.

**KRÄUTERTORTE**  
**HERBS TART**

30.04.270  
 + 1,30 x 1,30 x 0,90 m  
 😊 3+

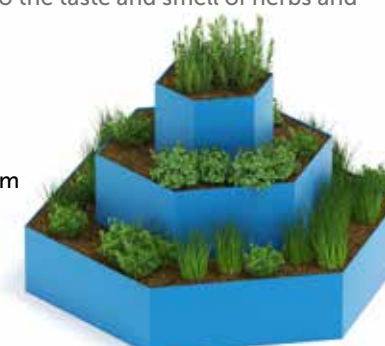

**SCHNÜFFELTREPPPE**  
**SNIFF STAIRS**  
 30.04.271  
 € 1,50 x 1,30 x 0,90 m 😊 3+







**BECKEN MIT KLAPPE**  
BASIN WITH FLAP  
11.14.280  
⊕ 1,50 x 0,67 m

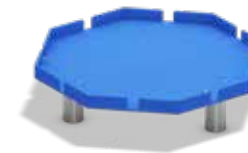

**MATSCHTISCH, RUND**  
MUD TABLE ROUND  
11.14.284  
⊕ Ø 1,00 m



**HEBERINNE**  
LIFTING CHUTE  
11.14.287  
⊕ 1,20 x 0,43 m



**VERTEILERBECKEN**  
DISTRIBUTOR BASIN  
11.14.281  
⊕ 1,50 x 0,67 m

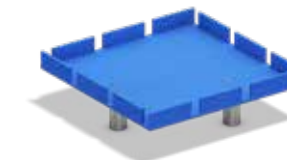

**MATSCHTISCH, ECKIG**  
MUD TABLE, SQUARED  
11.14.285  
⊕ 1,00 x 1,00 m



**WASSERBECKEN**  
WATER BASIN  
11.14.288  
⊕ 1,20 x 0,76 m

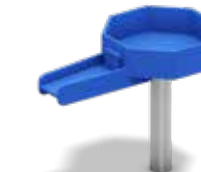

**VERTEILER, DREHBAR**  
FEEDING BASIN, TURNABLE  
11.14.292  
⊕ Ø 1,37 m



**VIERECKKRINNE**  
SQUARED CHUTE  
11.14.283  
⊕ 1,50 x 0,41 m



**STAUBECKEN**  
RETAINING RESERVOIR  
11.14.294  
⊕ 1,20 x 0,76 m

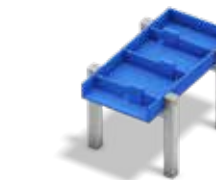

**BECKEN MIT 3 STAUSTUFEN**  
BASIN WITH 3 BARRAGES  
11.14.295  
⊕ 1,20 x 0,76 m



**BOOTSBECKEN**  
BOAT BASIN  
11.14.296  
⊕ 1,60 x 1,00 m



**PUMPENPODEST**  
PUMP PLATFORM  
11.14.289  
⊕ 1,50 x 1,50 m ⊕ 0,25 m

Je nach Zusammenstellung der Wasserspielanlage ergeben sich für jedes Modul unterschiedliche Einbauhöhen.  
Depending on the configuration of the water play system, there are different installation heights for each module.

**EDELSTAHL-SPIELPLATZPUMPE  
FÜR DRUCKWASSERLEITUNGEN  
MIT HANDRAD**

WHEEL PUMP FOR DIRECT WATER  
CONNECTION  
25.09.022  
⊕ 0,32 x 0,55 x 0,87 m



**RHEIN**

11.14.330  
⊕ 5,59 x 4,49 m ⊕ 8,65 x 7,54 m  
⊕ 1,24 m ☺ 3+



**DONAU**

11.14.340  
⊕ 4,92 x 0,96 m  
⊕ 7,92 x 3,96 m  
⊕ 1,10 m ☺ 3+

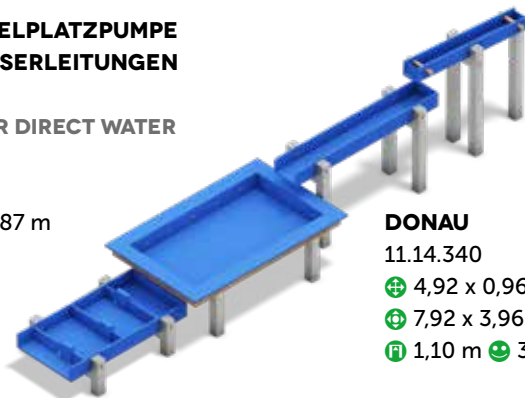

**SCHWENGELPUMPE FÜR DRUCK-  
WASSERLEITUNGEN**

HANDLE PUMP FOR DIRECT WATER  
CONNECTION  
16.08.473  
⊕ 1,45 x 0,60 m



**ELBE**

11.14.310  
⊕ 7,25 x 3,45 m ⊕ 8,75 x 6,45 m ⊕ 1,00 m ☺ 3+







# KARUSSELLE

LUUPZ® - KARUSSELLE FÜR KINDER VON 1 - 5 JAHREN

# CAROUSELS

LUUPZ® - CAROUSELS FOR CHILDREN FROM 1 TO 5 YEARS



„LUUPZ® - go rounds“ sind Kinderkarusselle die, maximale Lebensfreude und -energie bei minimalem Platzbedarf auf den Spielplatz bringen. Auf den kindgerecht dimensionierten Karussellen erproben, nutzen und erweitern Kinder spielerisch ihr Körperwissen - zum Beispiel durch den spaßigen Pirouetten-Effekt. Die einfachen geometrischen Körper sind modellabhängig in verschiedenen Materialien (Holz, Edelstahl, HPL oder EPDM in div. Farben) erhältlich. Durch die Vielfalt an Farben und Formen finden sich für jedes Spielplatz-Design passende LUUPZ® Karusselle um den Spielwert zu erweitern.

„LUUPZ® - go rounds“ are children’s carousels that bring maximum vitality and energy to the playground with minimal space requirements. On the child-friendly sized carousels, children playfully test, use and expand their body knowledge - for example by the funny pirouette effect. The simple geometric bodies are available in different materials (wood, stainless steel, HPL or EPDM in various colors) depending on the model. Due to the variety of colors and shapes, suitable LUUPZ® carousels can be found for every playground design to extend the play value.



**LUUPZ 1**  
Teller-Karussell  
Plate Carousel  
02.06.700



**LUUPZ 2**  
Teller-Karussell hoch  
Plate Carousel highly  
02.06.706



**LUUPZ 3**  
Würfel-Karussell  
Cube Carousel  
02.06.771



**LUUPZ 4**  
Kugel-Karussell  
Ball Carousel  
02.06.730



**LUUPZ 5**  
Halbkreis-Karussell  
Semi-Gyro Carousel  
02.06.751



**LUUPZ 6**  
Karussell Pingu  
Pingu Carusel  
02.06.775



**LUUPZ 7**  
Karussell Moli  
Moli Carusel  
02.06.776



**LUUPZ 8**  
Lolly-Karussell  
Lolly Carusel  
02.06.710



**LUUPZ 9**  
Bogen-Karussell  
Bow Carusel  
02.06.713



**LUUPZ 10**  
Kreisel-Karussell  
Gyro Carusel  
Art.-Nr. 02.06.773



**LUUPZ 11**  
Kreisel-Karussell 15°  
Gyro Carusel 15°  
02.06.740



**LUUPZ 12**  
Halbkreis-Karussell 15°  
Semi-Gyro Carusel 15°  
02.06.745



**LUUPZ 13**  
Lolly-Karussell 15°  
Lolly Carusel 15°  
02.06.720



**LUUPZ 14**  
Bogen-Karussell 15°  
Bow Carusel 15°  
02.06.722



**LUUPZ 15**  
Langbogen-Karussell 15°  
Long Bow Carusel 15°  
02.06.725

KIT+ ANBAUKARUSSELL

Konstruktionsänderungen vorbehalten. Farbabweichungen möglich.  
Design changes reserved. Color differences possible.





# KARUSSELLE

## BIG LUUPZ® FÜR KINDER VON 5 BIS 99 JAHREN



# CAROUSELS

## BIG LUUPZ® FOR CHILDREN FROM 5 TO 99 YEARS



Das neue Karussell-Konzept Big LUUPZ® ist die konsequente technische Weiterentwicklung der beliebten und bewährten PLAYPARC-Karusselle für den klassischen aber auch den bodengleichen Einbau. Mit dem einmaligen Big LUUPZ®-Wannensystem (BLWS), das gleichzeitig als Fundament dient, ist der bodengleiche Einbau aller Karusselle ein Kinderspiel. Bei den Modellen TIVOLI oder BREAKDANCER ist der mittlere Pfosten als Eigenantrieb gestaltet. Das verrückteste Big LUUPZ® ist der Breakdancer, bei dem sich auf der rotierenden Hauptscheibe auch die drei LUUPZ®-Kugeln drehen - wie beim echten Breakdancer auf dem Rummel.

The new Big LUUPZ® carousel concept is the systematic technical development of the popular and proven PLAYPARC carousels for classic but also floor-level installation. With the unique Big LUUPZ® tub system (BLWS), which simultaneously serves as a foundation, the floor-level installation of all carousels is child's play. In the TIVOLI or BREAKDANCER models, the central post is designed as a self-propelled unit. The craziest Big LUUPZ®, however, is the Breakdancer, where the three LUUPZ® balls also rotate on the rotating main disc - like the real breakdancer at the circus.

**Big LUUPZ® Wannensystem**  
Big LUUPZ® tub system



Mit BLWS-Fertigfundament für unkomplizierte Montage. With BLWS prefabricated foundation for easy installation.

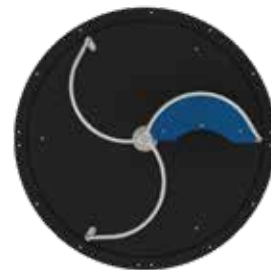

**Big LUUPZ® Bodenanker**  
Big LUUPZ® ground anchor



Mit Erdanker zum Einbetonieren. With ground anchor to set in concrete.



1	MODELL MODEL	 TIBUR 02.05.090	 TIVAT 02.06.123	 TIVOLI 02.06.120	 BREAKDANCER 02.06.125
2	GRUNDPLATTE BASE PLATFORM				
3	VERANKERUNG MOUNTING	 Big LUUPZ® Wannensystem Big LUUPZ® tub system		 Big LUUPZ® Bodenanker Big LUUPZ® ground anchor	



Konstruktionsänderungen vorbehalten. Farbabweichungen möglich.  
Design changes reserved. Color differences possible.





# FEDERGERÄTE UND KARUSSELLE

## SPRING ROCKERS AND CAROUSELS

### VOGELNEST AUF FEDERN

#### BIRD'S NEST SPRINGER

15.06.135

⊕ Ø 1,30 m ⊕ Ø 4,30 m ⊕ 0,85 m

⊕ 1,00 ⊕ 3+



### FEDERPLATTE Ø 100 CM

PLATFORM WITH SPRINGS Ø 100 CM

mit 3 Federn with 3 Springs

11.04.305

⊕ Ø 1,00 m ⊕ Ø 4,00 m ⊕ 0,42 m

⊕ 0,42 m ⊕ 4+

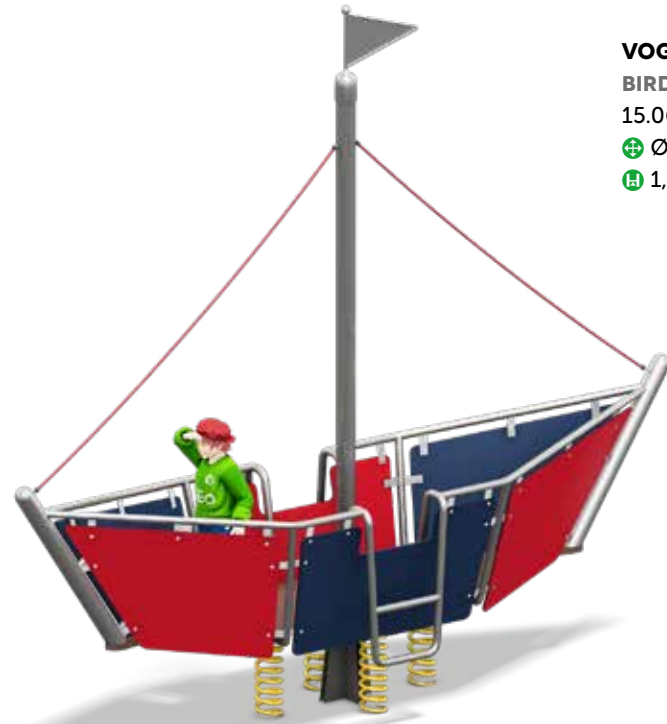

### NAUTILUS II

01.25.505 HPL-EDELSTAHL HPL-STAINLESS STEEL

01.25.510 HOLZ-EDELSTAHL WOOD STAINLESS STEEL (O. ABB. NO PIC.)

⊕ 3,41 x 0,92 m ⊕ 6,92 x 4,44 m ⊕ 3,41 m

⊕ 0,92 m ⊕ 4+



### FEDERPLATTE Ø 40 CM

PLATFORM WITH SPRING Ø 40 CM

12.05.085

⊕ Ø 0,40 m ⊕ 3,40 m ⊕ 0,42 m

⊕ 0,42 m ⊕ 3+

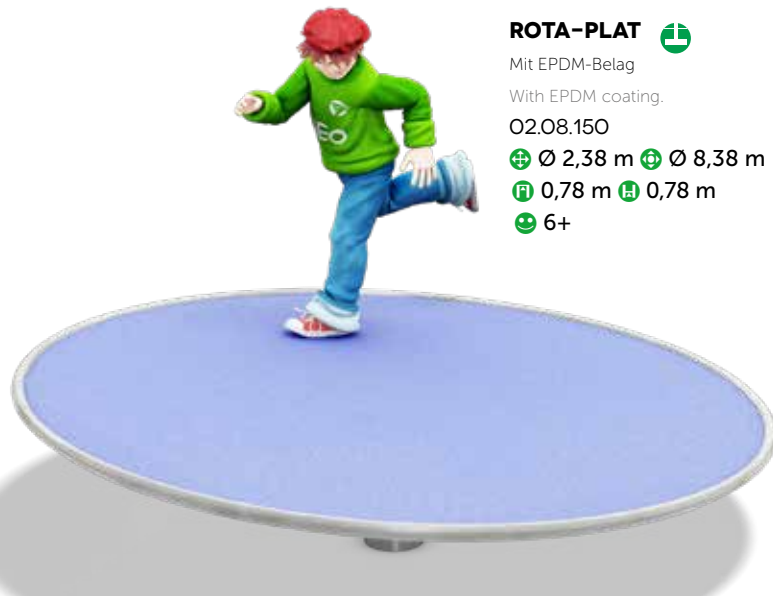

### ROTA-PLAT

Mit EPDM-Belag

With EPDM coating.

02.08.150

⊕ Ø 2,38 m ⊕ Ø 8,38 m

⊕ 0,78 m ⊕ 0,78 m

⊕ 6+

# WIPPGERÄTE

## SEESAWS



### FALLNIX

Edelstahl stainless steel

02.01.024

⊕ 3,00 x 0,75 m

⊕ 5,00 x 2,75 m

⊕ 1,26 m ⊕ 0,95 m

⊕ 4+



### HIP-HOP SURFER

15.30.011

⊕ Ø 1,90 x 1,10 m (oval)

⊕ Ø 5,90 m ⊕ 2,80 m

⊕ 1,00 m ⊕ 6+



### SOZIONIX

02.01.026

⊕ 1,45 x 0,35 x 1,53 m

⊕ 4,82 x 3,36 m

⊕ 1,53 m ⊕ 0,90 m

⊕ 4+



### HIP-HOP FLASH

15.30.021

⊕ Ø 1,90 x 1,10 m (oval)

⊕ Ø 5,90 m ⊕ 1,00 m ⊕ 6+

### HIP-HOP BASIS

15.30.001

⊕ Ø 1,90 m

⊕ Ø 5,90 m

⊕ 1,00 m

⊕ 6+







# SEILBAHNEN ROPE RAILS



## SEILBAHN MIT STARTRAMPE CABLE CAR WITH LAUNCH PLATFORM

O2.10.176 VERZINKT ZINCED  
 ⊕ 21,40 x 4,54 m ⊕ 23,17 x 4,00 m ⊕ 3,69 m  
 Ⓜ 1,36 m 😊 6+, Seillänge 20 m Rope length 20



Seilbefestigung mittels linearer, selbst-hemmender Spannvorrichtung!  
 Das gewährleistet eine einfache Seilmon-tage (ohne große Hilfsmittel) und für die Wartung eine einfache Seilspannung bzw. einen einfachen späteren Austausch.

Rope attachment by means of linear, self-locking tensioning device! This ensures easy rope installation (without large tools) and for the maintenance, a simple rope tension or later times easy exchange.

## SEILBAHN FÜR HANGLAGE CABLE CAR FOR SLOPE

O2.09.166 VERZINKT ZINCED  
 ⊕ 21,10 x 4,14 m ⊕ 22,89 x 4,00 m ⊕ 3,22 m  
 Ⓜ 1,36 m 😊 6+, Seillänge 20 m Rope length 20

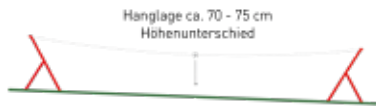

## SEILBAHN FÜR ERDHÜGEL CABLE CAR FOR HILL

O2.10.186 VERZINKT ZINCED  
 ⊕ 21,40 x 4,54 m ⊕ 23,17 x 4,00 m ⊕ 3,69 m  
 Ⓜ 1,36 m 😊 6+, Seillänge 20 m Rope length 20



Optional mit pulverbeschichtetem Stahl (RAL-Farben) erhältlich.

**RAL5015** **RAL1016** **RAL6017** **RAL2005** **RAL3002** **RAL9017**

Optionally available with powder-coated steel (RAL colors)

Sonderfarben auf Anfrage / special colors on request



# SONNEN- UND WETTERSCHUTZ SUN AND WEATHER PROTECTION



Unsere Sonnensegel sind der perfekte Sonnen- und Sichtschutz: Für die Terrasse, den Garten, zur Beschattung von Kinderspielbereichen oder Spielgeräten im Kindergarten.

Our sun-shadings are the perfect sun protection: for terraces, garden or shading play areas in kindergartens.



## HARENA 19 09.05.119

ARTIKEL ITEM	ABMESSUNGEN SEGEL DIMENSIONS SUN-SHADING	PFOSTEN, METALL VERZ. POSTS, METAL ZINCED	FARBEN COLOUR
11.11.240	3,00 X 3,00 M	4 Stck. 1,5 Zoll inkl. Bodenhülse 4 pcs. 1.5 inch incl. Ground sleeve	rot, creme, blau, dunkelgrün, hellgrün, orange,
11.11.241	4,00 X 4,00 M	4 Stck. 1,5 Zoll inkl. Bodenhülse Mittelverspannung 4 pcs. 1.5 inch incl. ground sleeve central tensioning	terrakotta, silber, weiß
11.11.242	5,00 X 5,00 M	8 Stck. 1,5 Zoll inkl. Bodenhülse Mittelverspannung 8 pcs. 1.5 inch incl. ground sleeve central tensioning	red, cream, blue, dark green, light green,
11.11.243	6,00 X 6,00 M	9 Stck. 1,5 Zoll inkl. Bodenhülse Mittelverspannung 9 pcs. 1.5 inch incl. ground sleeve central tensioning	orange, terracotta, silver, white







# SANDKÄSTEN

## FÖRDERN VON KREATIVITÄT UND SOZIALEM MITEINANDER

# SANDBOXES

## SUPPORT CREATIVITY AND SOCIAL INTERACTION



**SANDKISTE**  
**SANDBOX**  
 11.10.227  
 ⊕ 2,50 x 2,50 x 0,29 m  
 ⊕ 0,29 m 😊 3+



**SANDKASTEN**  
**SANDBOX SQUARED TIMBER**  
**KANTHOLZ (3 LAGEN JE 9 X 9 CM STARK)**  
**(3 LAYERS, EACH 9 X 9 CM)**  
 11.11.231 ⊕ 2,00 x 2,00 x 0,27 m  
 11.11.232 ⊕ 3,00 x 3,00 x 0,27 m  
 ⊕ 0,27 m 😊 3+



**SANDKASTEN MIT ABDECKUNG**  
**AUF ROLLEN**  
**SANDBOX WITH SLIDING COVER**  
 11.11.233  
 ⊕ 6,17 x 3,32 x 0,44 m ⊕ 9,20 x 6,20 m  
 ⊕ 0,44 m ⊕ 0,44 m 😊 3+



Für Kleinkinder hat ein Sandkasten einen unwiderstehlichen Aufforderungscharakter. Von Kuchen backen bis Burgen bauen ist ein Sandkasten mit Spielsand die ideale Bühne, um der individuellen Kreativität Raum zu geben. Kommt dann auch noch Wasser ins Spiel, sind Kinder zwischen 1 und 5 Jahren kaum zu halten. Der Rolli-Sandkasten bietet zusätzlich Kindern mit Einschränkungen die Möglichkeit, am gemeinsamen Spiel wie selbstverständlich teilzunehmen.



**SANDKASTEN OKTAGON**  
**SANDBOX OCTAGON**  
 11.11.234  
 ⊕ 2,90 x 2,90 x 0,27 m ⊕ 6,00 x 6,00 m  
 ⊕ 0,27 m 😊 3+



**ROLLI-SANDKASTEN**  
**WHEELCHAIR SANDBOX**  
 11.10.240  
 ⊕ 4,60 x 2,96 m ⊕ 7,60 x 5,95 m  
 ⊕ 0,65 m ⊕ 0,65 m 😊 3+

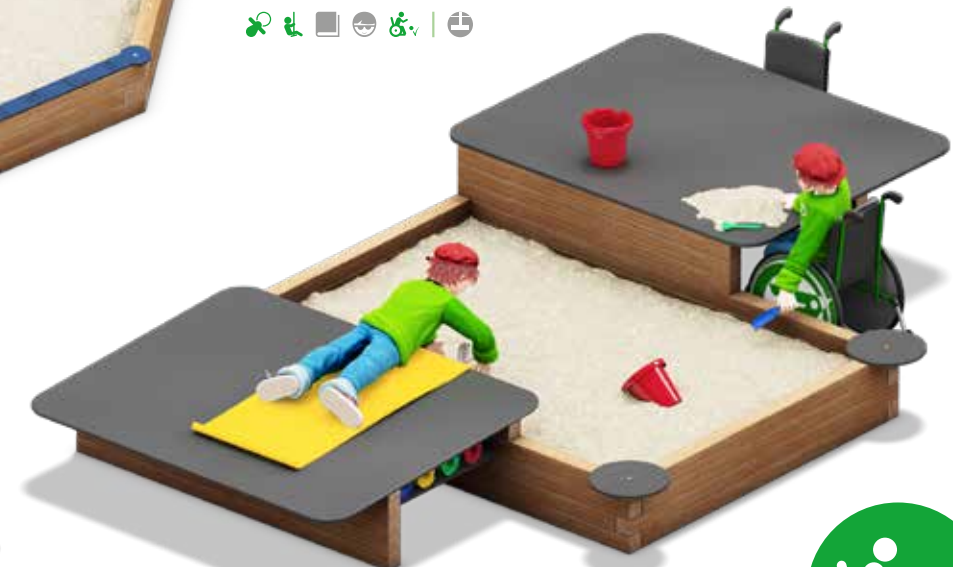





# FEDERWIPPGERÄTE

## SPIELPLATZ-KLASSIKER

# SPRING ROCKERS

## CLASSIC PLAYGROUND EQUIPMENT



**Gilt für alle Abbildungen auf dieser Doppelseite**  
 Applies to all images on this double page  
 😊 3+  
 ♿ ♻️ ♻️ ♻️ ♻️ ♻️



**HUND**  
11.20.020



**PONY**  
11.20.010



**DOPPELBEATLE**  
11.20.601



**TUK-TUK**  
11.20.615



**TANDEM DOLY**  
11.20.500



**BUGGY**  
11.20.620



**DINO**  
11.20.030



**BEATLE**  
11.20.480



**FISCH**  
11.20.060



**TANDEM PONY**  
11.20.100



**MOTORRAD**  
11.20.040



**TANDEM DINO**  
11.20.300



**DOPPELFISCH**  
11.20.600



**PIEPMATZ**  
11.20.050



**GLÜCKSKLEE**  
11.20.070



**FROSCH**  
11.20.080



**TANDEM HUND**  
11.20.200



**TANDEM ROLLY**  
11.20.610





**HOLZWIPPE**  
**SEESAW WOOD**

02.01.011 zweisitzig two-seater  
02.01.010 viersitzig four-seater.  
⊕ 4,00 x 0,21 m ⊕ 7,00 x 3,14 m  
Ⓜ 0,69 m Ⓜ 1,45 m 😊 3+



**METALLWIPPE, VIERSITZIG**  
**SEESAW METAL, FOUR SEATS, ZINCED**

02.02.030 verzinkt zined  
⊕ 4,12 x 0,23 m ⊕ 7,12 x 3,23 m  
Ⓜ 0,72 m Ⓜ 1,45 m 😊 3+

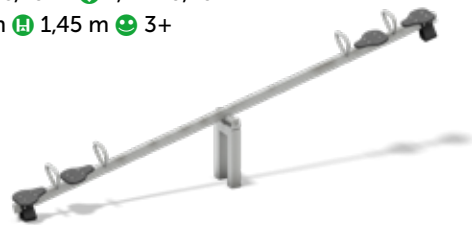

**METALLWIPPE, ACHTSITZIG**  
**SEESAW METAL, EIGHT SEATS, ZINCED**

02.02.040 verzinkt zined  
⊕ 4,12 x 1,35 m ⊕ 7,12 x 4,35 m  
Ⓜ 0,92 m 😊 3+



**EINFACHSCHAUKEL**  
**SINGLE SWING**

2,20 m Höhe height  
⊕ 2,67 x 1,84 x 2,19 ⊕ 7,37 x 1,75  
Ⓜ 1,21 m 😊 3+  
07.01.030 Holz/Metall wood/metal  
07.01.028 Metall metal



**DOPPELSCHAUKEL**  
**DOUBLE SWING**

2,20 m Höhe height  
⊕ 3,98 x 1,93 x 2,13 ⊕ 7,37 x 2,97  
Ⓜ 1,21 m 😊 3+  
07.01.033 Holz/Metall wood/metal  
07.01.041 Metall metal



**ELTERN-KIND-  
SCHAUKELSITZ**  
**PARENTS-KID  
SWING SEAT**  
16.04.504

2,60 m Höhe height  
⊕ 2,25 x 3,08 x 2,63 ⊕ 8,14 x 1,75  
Ⓜ 1,42 m 😊 3+  
07.01.031 Holz/Metall wood/metal  
07.01.029 Metall metal

2,60 m Höhe height  
⊕ 4,21 x 2,16 x 2,63 ⊕ 8,14 x 2,97  
Ⓜ 1,42 m 😊 3+  
07.01.032 Holz/Metall wood/metal  
07.01.040 Metall metal



**KLEINKINDER-  
SCHAUKELSITZ**  
**TODDLERS  
SWING SEAT**  
26.02.002

3,00 m Höhe height  
(für Erwachsene / for adults)  
⊕ 3,35 x 2,51 x 3,00 ⊕ 8,77 x 1,75  
Ⓜ 1,68 m 😊 3+  
07.01.026 Holz/Metall wood/metal  
07.01.046 Metall metal



**FARBIGE PFOSTEN** colored poles  
Unsere Metallpfosten sind auf Anfrage auch pulverbeschichtet in RAL-Farben erhältlich.  
Our metal poles are available powder-coated in RAL colours on request, too.







# SCHAUKELN

## SPIELPLATZ-KLASSIKER

# SWINGS

## CLASSIC PLAYGROUND EQUIPMENT



### SESSEL-SCHAUKEL

#### EASY CHAIR SWING

mit Sessel Maxi, 1-fach with easy chair Maxi

07.01.101 verzinkt zined

07.01.100 Holz/Metall wood/metal

⊕ 4,21 x 2,16 m ⊕ 6,18 x 2,05 m

Ⓜ 2,63 m Ⓜ 1,58 m 😊 3+



### SESSEL-SCHAUKEL-KOMBI

#### EASY CHAIR SWING COMBI

inkl. Sitze und Sessel Maxi

incl. seats and easy chair Maxi

07.02.100 Holz/Metall wood/metal

07.02.101 Metall verzinkt metal zined

⊕ 7,31 x 2,16 m ⊕ 8,14 x 5,61 m

Ⓜ 2,63 m Ⓜ 1,50/1,58 m 😊 3+



### SESSEL-SCHAUKEL-ANBAU

#### EASY CHAIR SWING-ADD ON

mit Sessel Maxi with easy chair Maxi

09.29.500 Holz/Metall o. Abb.

wood/metal no pic

09.29.501 verzinkt zined

😊 3+



### SCHAUKELBETT-SCHAUKEL

#### SWING BED SWING

07.09.100 Metall verzinkt metal zined

⊕ 4,21 x 2,16 x 2,66 m ⊕ 8,20 x 2,25 m

Ⓜ 1,60 m 😊 3+

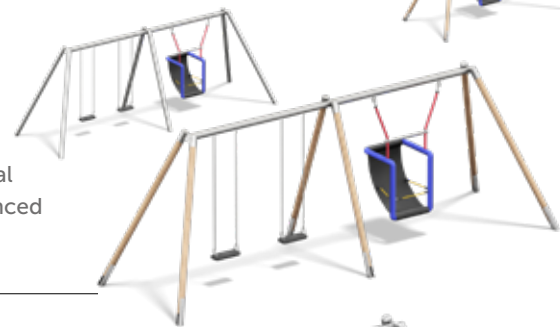
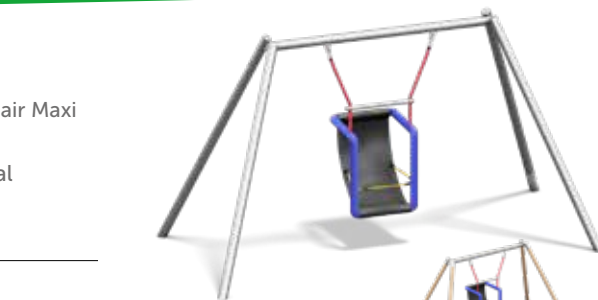

### VOGELNESTSCHAUKEL

#### BIRD'S NEST SWING

07.08.161

Ⓜ 2,20 m Holz/Metall wood/metal

07.08.160

Ⓜ 2,60 m Holz/Metall wood/metal

07.08.166

Ⓜ 2,20 m Metall metal

07.08.165

Ⓜ 2,60 m Metall metal



### VIERTACH-SCHAUKEL

#### QUADRUPLE SWING

07.02.060

Ⓜ 2,20 m Holz/Metall wood/metal

07.02.061

Ⓜ 2,60 m Holz/Metall wood/metal

07.02.065

Ⓜ 2,20 m Metall metal

07.02.066

Ⓜ 2,60 m Metall metal



### KOMBI-SCHAUKEL MIT VOGELNEST

#### COMBINED SWING WITH BIRD'S NEST

07.02.070

Ⓜ 2,20 m Holz/Metall wood/metal

07.02.071

Ⓜ 2,60 m Holz/Metall wood/metal

07.02.075

Ⓜ 2,20 m Metall metal

07.02.076

Ⓜ 2,60 m Metall metal



### SCHAUKEL-INFERNO-KOMBINATION

#### SWING INFERNO COMBINATION

07.02.080 Holz/Metall wood/metal

⊕ 12,50 x 3,80 x 2,65 m ⊕ 8,14 x 12,50 m

Ⓜ 1,48 m 😊 3+

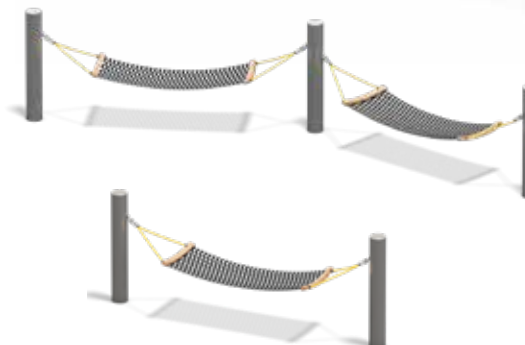

### HÄNGEMATTE HAMMOCK

07.07.161 VERZINKT ZINCED

⊕ 4,36 m x 0,80 m ⊕ 4,76 x 4,00 m

Ⓜ 1,45 m Ⓜ 0,6 m 😊 4+



### TANDEM HÄNGEMATTE TANDEM HAMMOCK

07.07.162 VERZINKT ZINCED

⊕ 7,95 x 2,86 m ⊕ 8,79 x 5,42 m

Ⓜ 1,45 m Ⓜ 0,60 m 😊 4+



Leicht angewinkelte Grundform für mehr gemeinsames Erleben.  
Slightly angled basic shape for more shared experience.





Optionen: Holz/Edelstahl/Color  
Options: Wood/stainless steel/color

**KIT+ DOPPELSCHAUKEL**

**KIT+ DOUBLE SWING**

⊕ 4,30 x 2,25 x 2,63 ⊕ 8,14 x 2,97  
⊞ 1,42 m 😊 3+  
07.01.034

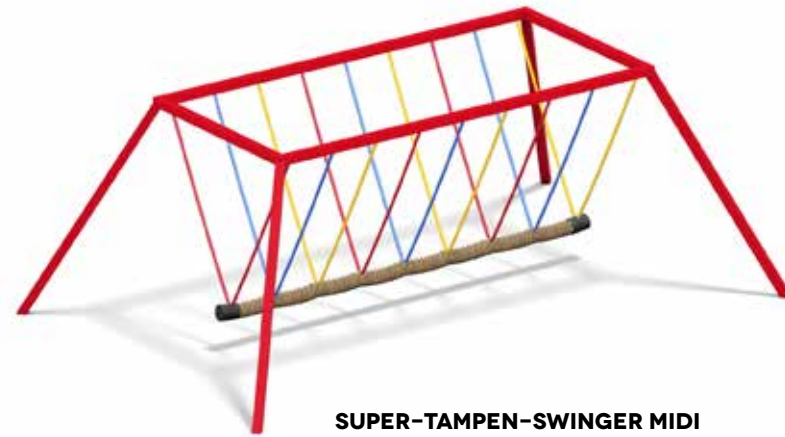

**SUPER-TAMPEN-SWINGER MIDI**

**VICTORY ROPE SWINGER**

15.06.173  
⊕ 5,50 x 8,60 m ⊕ 5,50 x 12,75 m  
⊞ 2,95 m ⊞ 1,50 m 😊 4+



**SUPER-TAMPEN-SWINGER MAXI**  
**VIKING SUPER ROPE-SWINGER MAXI**

15.06.171  
⊕ 15,90 x 3,70 x 5,40 m  
⊕ 18,00 x 9,15 m  
⊞ 5,40 m ⊞ 1,90 m 😊 4+

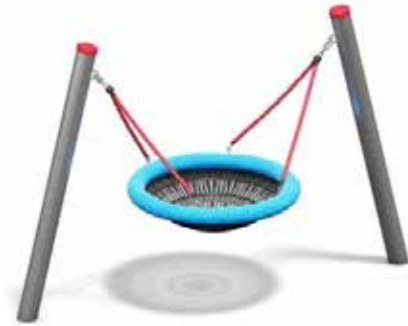

**MINI-VOGELNEST-SCHAUKEL**  
**MINI BIRD'S NEST SWING**

07.01.720  
⊕ 3,00 x 0,90 x 1,46 m  
⊕ 6,30 x 2,30 m  
⊞ 1,46 m ⊞ <0,50 m 😊 1+



**SUPER-TAMPEN-SWINGER MINI**  
**GONDOLAR ROPE-SWINGER**

15.06.172  
⊕ 3,75 x 2,20 x 2,80 m  
⊕ 7,90 x 3,20 m  
⊞ 2,80 m ⊞ 1,50 m 😊 3+



**SUPER-TAMPEN-SWINGER**

**RABENSCHIED**

**VIKING SUPER ROPE-SWINGER**

15.06.170 Douglasie  
⊕ 10,70 x 4,05 m ⊕ 14,10 x 4,05 m  
⊞ 3,55 m ⊞ 0,50 m 😊 4+



**MINI TAMPEN-SCHAUKEL**

**MINI ROPE-SWING**

15.06.139  
⊕ 3,10 x 1,10 m ⊕ 6,10 x 4,10 m  
⊞ 1,20 m ⊞ 0,80 m 😊 3+



**SCHWEBENDES WABENNEST**

**SWINGING HONEYCOMB NEST**

15.06.138  
⊕ 3,10 x 1,10 m ⊕ Ø 4,10 ⊞ 1,30 m  
⊞ 0,55 m 😊 3+ / Rollifahrer



**SECHSECKSCHAUKEL**

**HEXAGON SWING**

07.06.125 verzinkt zinned  
07.06.126 verzinkt/pulverbeschichtet zin-  
ced/ powdercoated (o.ABB. w.pic)  
⊕ Ø 5,30 m ⊕ 12,06 x 11,38 m  
⊞ 2,49 m ⊞ 1,40 m 😊 4+



**ROTO**

verzinkt zinned  
02.04.075  
⊕ 5,00 x 1,62 m ⊕ Ø 8,28 m ⊞ 3,12 m  
⊞ 1,58 m 😊 ab 6 Jahre







# RUTSCHEN

## SPIELPLATZ-KLASSIKER

# SLIDES

## CLASSIC PLAYGROUND EQUIPMENT

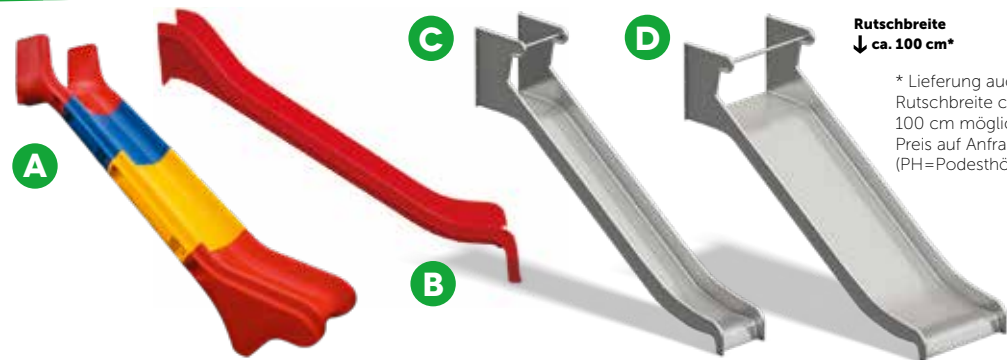

Rutschbreite  
↓ ca. 100 cm\*

\* Lieferung auch in Rutschbreite ca. 100 cm möglich. Preis auf Anfrage. (PH=Podesthöhe)

### Detail Schalldämmung

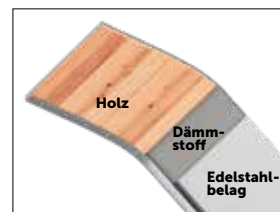

### Detail sound insulation

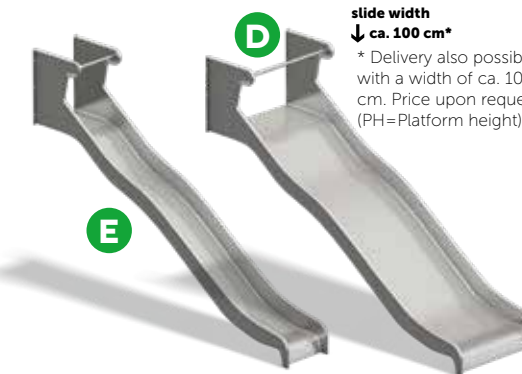
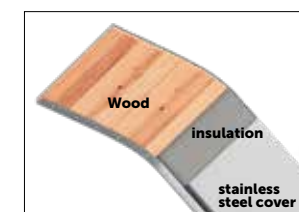

slide width  
↓ ca. 100 cm\*

\* Delivery also possible with a width of ca. 100 cm. Price upon request. (PH=Platform height)

**HOLZPODEST, PH 25 CM**  
03.01.005 für Rutsche 50 cm  
03.01.008 für Rutsche 100 cm\*

**HILL PLATFORM, PH 25 CM**  
03.01.005 for slide 50 cm width  
03.01.008 for slide 100 cm width\*



TYP	RUTSCHBREITE CA. 50 CM	PH=90 -100CM	PH=120 -130CM	PH=145 -155CM	PH=175 -185CM	PH=195 -205CM	PH=220 -230CM	PH=245 -250CM
<b>A</b>	<b>PE-SEGMENTRUTSCHE</b>	-	25.04.100	25.04.101	25.04.102	25.04.103	-	25.04.104
<b>B</b>	<b>GFK-RUTSCHE</b> zum Anflanschen	-	25.04.127	25.04.128	-	25.04.130	-	-
<b>C</b>	<b>NEOSPIEL SCHALLGED. RUTSCHE</b> Rutschbelag: V2A Seitenwangen: verzinkt	03.03.100*	03.03.125*	03.03.150*	03.03.175*	03.03.200*	03.03.225*	03.03.250*
<b>D</b>	<b>NEOSPIEL SCHALLGED. GANZ-EDELSTAHL-RUTSCHE</b> Rutschbelag: V2A Seitenwangen: V2A	03.03.103*	03.03.128*	03.03.153*	03.03.178*	03.03.203*	03.03.228*	03.03.253*
<b>E</b>	<b>NEOSPIEL SCHALLGED. RUTSCHE MIT WELLE</b> Rutschbelag: V2A Seitenwangen: verzinkt	-	-	03.05.350*	03.05.353*	03.05.365*	03.05.356*	03.05.368*
<b>F</b>	<b>LEITERNAUFSTIEG METALL FÜR TYP C- E</b>	03.03.104	03.03.129	03.03.154	03.03.179	03.03.204	-	-
<b>G</b>	<b>NATURHOLZAUFGANG FÜR TYP A-E</b>	03.02.100	03.02.125	03.02.150	03.02.175	03.02.200	03.02.225	03.02.250



TYPE	SLIDE WIDTH CA. 50 CM	PH=90 -100CM	PH=120 -130CM	PH=145 -155CM	PH=175 -185CM	PH=195 -205CM	PH=220 -230CM	PH=245 -250CM
<b>A</b>	<b>PE-SEGMENT SLIDE</b>	-	25.04.100	25.04.101	25.04.102	25.04.103	-	25.04.104
<b>B</b>	<b>GRP-SLIDE</b> for flange mounting	-	25.04.127	25.04.128	-	25.04.130	-	-
<b>C</b>	<b>NEOSPIEL SILENCED SLIDE</b> cover: stainless steel sides: zinc	03.03.100*	03.03.125*	03.03.150*	03.03.175*	03.03.200*	03.03.225*	03.03.250*
<b>D</b>	<b>NEOSPIEL SILENCED SLIDE, COMPLETE STAINLESS STEEL</b> cover: stainless steel sides: stainless steel	03.03.103*	03.03.128*	03.03.153*	03.03.178*	03.03.203*	03.03.228*	03.03.253*
<b>E</b>	<b>NEOSPIEL SILENCED SLIDE WITH WAVE</b> cover: stainless steel sides: zinc	-	-	03.05.350*	03.05.353*	03.05.365*	03.05.356*	03.05.368*
<b>F</b>	<b>LADDER ACCESS METAL FOR TYPE C- E</b>	03.03.104	03.03.129	03.03.154	03.03.179	03.03.204	-	-
<b>G</b>	<b>NATURAL WOOD ACCESS FOR TYPE A-E</b>	03.02.100	03.02.125	03.02.150	03.02.175	03.02.200	03.02.225	03.02.250





# RUTSCHEN

## SPIELPLATZ-KLASSIKER

# SLIDES

## CLASSIC PLAYGROUND EQUIPMENT



### PE-RÖHREN-RUTSCHE, GERADE

#### PE TUBE SLIDE, STRAIGHT

Der Innendurchmesser beträgt ca. 75 cm. Die Rutschen werden je nach Größe vor- oder teilmontiert geliefert. Farben: gelb/rot  
The inner diameter is approximately 75 cm. The slides are - depending on the size - delivered completely or partially assembled.

25.04.140 1,25 m

25.04.141 1,50 m

25.04.142 2,00 m

Ab PH 2,50 m inkl. Mittelstütze  
As of PH 2.50 m incl. central support

25.04.143 2,50 m

25.04.144 3,00 m

### PE-RÖHREN-RUTSCHE MIT KURVEN

#### PE TUBES SLIDE

03.09.500

Nach Wunsch konfigurierbar: wird aus einzelnen Segmenten zusammengesetzt. Lieferbar mit 0,75 m Durchmesser. Farben: gelb/rot/grün/blau.

Configurable as requested: is assembled with individual segments. Available with 0.75 m diameter. Composed of individual segments colour: yellow/red/green/blue.

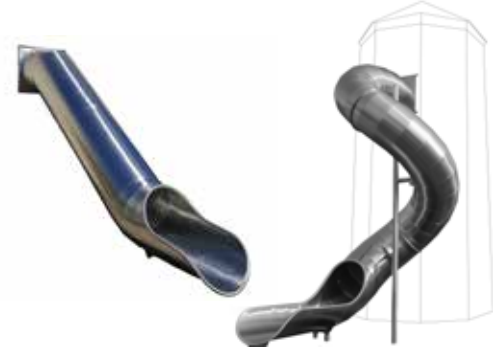

### EDELSTAHL-RÖHREN-RUTSCHE

#### GERADE

#### STAINLESS STEEL TUBE SLIDE, STRAIGHT

Der Innendurchmesser beträgt ca. 76 cm. Die Rutschen werden je nach Größe vor- oder teilmontiert geliefert.

The inner diameter is approximately 76 cm. The slides are - depending on the size - delivered completely or partially assembled.

25.04.195 1,5 m

25.04.196 2,0 m

25.04.197 2,5 m

Ab PH 2,50 m inkl. Mittelstütze  
As of PH 2.50 m incl. central support

### EDELSTAHL-RÖHREN-RUTSCHE

#### MIT KURVEN

#### STAINLESS STEEL TUBE SLIDE

#### CURVED

Lieferbar mit 0,76 m Durchmesser. Available with 0.76 m diameter.

25.04.250 2,50 m

25.04.330 3,30 m

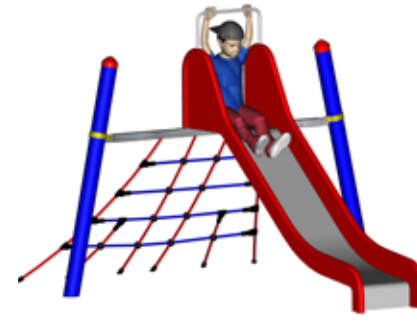

### MINI-M-RUTSCHE

#### MINI-M-SLIDE

15.06.247 verzinkt zinned

3,00 x 2,35 m 6,30 x 5,35 m

1,75 m 1,00 m 3+



### 3ER-PARCOUR MIT RUTSCHE

#### TRIPLE PLAY COURSE WITH SLIDE

15.06.249 verzinkt zinned

6,40 x 5,80 m 9,60 x 9,35 m

2,65 m 1,00 m 3+



### MINI-EIGER

30.06.015 Edelstahl stainless steel

1,21 x 0,95 x m 4,21 x 3,95 m

0,60 m 0,60 m U-3 Jahre



### SPATZENNEST MIT RUTSCHE

#### SPARROW'S NEST WITH SLIDE

15.06.153 Rutsche grün o. rot

Slide green or red

1,65 x 2,90 m 5,80 x 4,60 m

0,85 m 0,55 m 3+



### ADLERHORST ASSLAR

#### LITTLE EAGLE'S NEST

15.06.163

3,70 x 2,55 m 6,95 x 4,85 m 1,70 m

1,00 m 4+







**ALBERICH**

04.11.240 natur (o. Abb.)

nature (not shown)

04.11.241 farbig coloured

⊕ 4,86 x 4,09 m ⊕ 7,60 x 7,48 m ⊕ 3,33 m

⊕ 1,50 m 😊 3+



**NIMMERLAND**

04.11.050 Natur Natural

04.11.051 Farbig Coloured

⊕ 9,94 x 5,06 m ⊕ 12,66 x 8,06 m

⊕ 3,33 m ⊕ 1,50 m 😊 3+



Das ZWERGENLAND ist eine Produktlinie, die das kindliche Spiel durch seine verwinkelte und nicht symmetrische Bauweise zusätzlich anregt. Es macht den Zwergen einfach Spaß und Freude zu laufen, klettern, rutschen und Verstecken zu spielen. Das ZWERGENLAND ist speziell für Kinder zwischen 1 und 6 Jahren konzipiert.

The DWARF'S LAND is a product line that additionally stimulates children's play due to its winding and non-symmetrical design. It is simply fun and joy for the dwarves to run, climb, slide and play hide and seek. The DWARF'S LAND product line is specially designed for children between 1 and 6 years.





**ZWERG**  
**DWARF HOUSE**  
04.11.200 (o. Abb.)  
nature (not shown)  
04.11.210 farbig coloured  
⊕ 1,83 x 1,75 m ⊕ 4,78 x 4,75 m  
Ⓜ 1,97 m 😊 3+



**ZWERG MIT VERANDA**  
**DWARF HOUSE WITH PORCH**  
04.11.220 natur (o. Abb.)  
nature (not shown)  
04.11.230 farbig coloured  
⊕ 2,32 x 2,12 m ⊕ 5,32 x 4,98 m  
Ⓜ 2,58 m Ⓜ 0,75 m 😊 3+



**ZWERGENBAND**  
**DWARF BELT**  
04.11.248 natur (o. Abb.),  
nature (not shown)  
04.11.249 farbig coloured  
⊕ 3,61 x 1,75 m ⊕ 6,58 x 4,75 m  
Ⓜ 2,58 m Ⓜ 0,75 m 😊 3+



**ZWERGENWALD**  
**DWARF FOREST**  
04.11.246 natur natural  
04.11.247 farbig (o. Abb.)  
colored (no pic.)  
⊕ 6,45 x 3,12 m  
⊕ 9,45 x 6,13 m  
Ⓜ 2,65 m Ⓜ 0,75 m 😊 3+



**ZWERGENRUTSCHE**  
**DWARF SLIDE**  
04.11.232 natur (o. Abb.)  
nature (not shown)  
04.11.233 farbig coloured  
⊕ 3,51 x 2,52 m ⊕ 7,00 x 5,52 m  
Ⓜ 2,65 m Ⓜ 0,75 m 😊 3+



**ZWERGENBAUMHAUS**  
**DWARF TREE HOUSE**  
04.11.244 natur (o. Abb.)  
nature (not shown)  
04.11.245 farbig coloured  
⊕ 2,91 x 2,10 m ⊕ 6,41 x 5,08 m  
Ⓜ 2,58 m Ⓜ 0,75 m 😊 3+



**OBERON**  
04.11.238 natur (o. Abb.)  
nature (not shown)  
04.11.239 farbig coloured  
⊕ 7,42 x 4,14 m  
⊕ 10,42 x 7,57 m  
Ⓜ 3,33 m Ⓜ 1,50 m 😊 3+



**ALBERICH**  
04.11.240 natur (o. Abb.)  
nature (not shown)  
04.11.241 farbig coloured  
⊕ 4,86 x 4,09 m ⊕ 7,60 x 7,48 m  
Ⓜ 3,33 m Ⓜ 1,50 m 😊 3+







**HUNAMOG**

04.11.258

⊕ 2,91 x 1,40 m ⊕ 5,91 x 4,30 m

Ⓜ 2,17 m Ⓜ 0,99 m 😊 3+



**ORIENT-LOK**

11.15.200 Lok loco

⊕ 3,81 x 1,10 m ⊕ 6,80 x 4,0 m

Ⓜ 2,39 m Ⓜ 0,90 m 😊 3+

**ORIENT-WAGON**

11.15.210 Wagon car

⊕ 1,60 x 1,10 m ⊕ 4,59 x 4,04 m

Ⓜ 2,39 m Ⓜ 0,90 m 😊 3+



**KRIECHTUNNEL**

01.01.110

2,0 m lang mit 2 Sicherungsbrüstungen

**CRAWLING TUNNEL** 2.0 m with 2

securing parapets

⊕ 2,07 x 1,20 m ⊕ 5,04 x 1,20 m

Ⓜ 1,17 m 😊 4+



Vorderansicht  
front view

**TIPI**

04.01.010

⊕ 1,32 x 1,31 m ⊕ 4,32 x 4,31 m

Ⓜ 2,45 m Ⓜ 0,95 m 😊 4+



**SPITZHAUS I**

04.02.040

⊕ 2,05 x 1,85 m ⊕ 5,03 x 4,85 m

Ⓜ 1,84 m Ⓜ 0,19 m 😊 3+



**SPITZHAUS II**

04.03.060

⊕ 2,77 x 2,23 m ⊕ 5,77 x 5,23 m

Ⓜ 2,26 m Ⓜ 0,94 m 😊 3+



**KATE**

04.11.190 Natur (o. Abb.) Nature (no pic.)

04.11.180 HPL-Dach, HPL-roof

⊕ 2,00 x 1,43 m ⊕ 4,93 x 4,20 m

Ⓜ 1,82 m Ⓜ 0,15 m 😊 3+



**KOTTEN I**

04.11.185

HPL-Dach, HPL-roof

⊕ 2,00 x 1,43 m ⊕ 4,93 x 4,20 m

Ⓜ 1,82 m Ⓜ 0,15 m 😊 3+



**KOTTEN II**

04.11.170

⊕ 3,00 x 2,54 m ⊕ 6,00 x 5,31 m

Ⓜ 1,85 m Ⓜ 0,14 m 😊 3+



**SCHOBER**

04.08.128

⊕ 4,64 x 2,02 m ⊕ 8,06 x 4,50 m

Ⓜ 3,10 m Ⓜ 1,00 m 😊 3+





# KLETTERN HANGELN SPIELEN

## FÜR KINDER AB 4 JAHREN

# CLIMB HANG PLAY

## FOR CHILDREN FROM 4 YEARS ON



### GAIDAMAR

05.09.375 VERZINKT ZINCED  
05.09.376 PULVERBESCHICHTET (OHNE BILD)  
POWDERCOATED (WITHOUT PIC.)  
⊕ 6,89 m x 1,31 m ⊕ 10,38 x 5,02 m ⊕ 2,60 m  
⊕ 2,50 m 😊 4+



### WICHMANN I

05.20.310  
⊕ 4,06 x 0,85 x 2,60 m ⊕ 7,61 x 3,88 m  
⊕ 2,60 m ⊕ 1,60 m 😊 4+

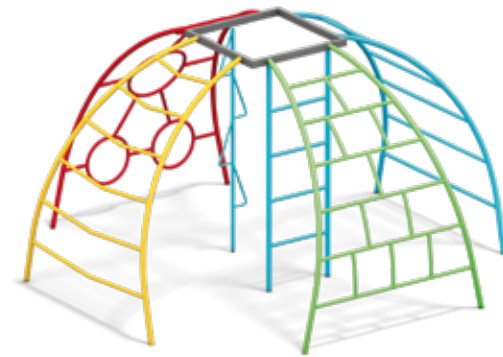

### MONT BLANC

40.05.010 DUPLEX-BESCHICHTET / DUPLEX-COATED  
⊕ Ø 2,83 m ⊕ Ø 7,10 m ⊕ 1,70 m  
⊕ 1,70 m 😊 5+



### AMELUNG

08.20.550  
⊕ 5,14 x 4,00 m ⊕ 7,37 x 5,14 m ⊕ 3,48 m ⊕ 1,50 m 😊 4+



### DODIKO RÜCKANSICHT

### DODIKO

08.20.560  
⊕ 7,66 x 4,37 m ⊕ 11,36 x 7,57 m ⊕ 2,70 m ⊕ 1,79 m 😊 4+



### WALDRED

05.09.370 VERZINKT GALVANIZED  
05.09.371 VERZINKT + PULVERBESCHICHTET  
GALVANIZED + POWDER-COATED  
⊕ 9,40 x 2,90 m ⊕ 13,09 x 6,65 m  
⊕ 2,28 m ⊕ 2,12 m 😊 4+

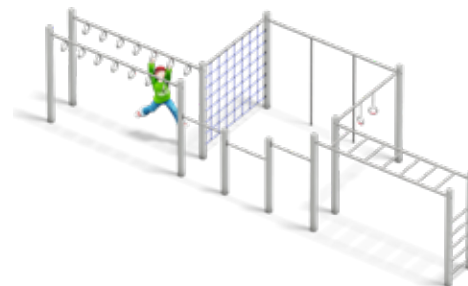

### WALDRED II

05.09.378 VERZINKT GALVANIZED  
05.09.379 VERZINKT + PULVERBESCHICHTET  
GALVANIZED + POWDER-COATED  
⊕ 9,40 x 2,90 m ⊕ 13,09 x 6,65 m  
⊕ 2,28 m ⊕ 2,12 m 😊 4+



### WALDRED III

05.09.374 VERZINKT GALVANIZED  
OPTION: DUPLEX-BESCHICHTET / DUPLEX-COATED  
⊕ 9,40 x 2,90 m ⊕ 13,09 x 6,65 m  
⊕ 2,28 m ⊕ 2,12 m 😊 4+



### BILLUNG

08.20.540  
⊕ 5,64 x 2,94 m ⊕ 9,15 x 6,72 m  
⊕ 2,56 m ⊕ 2,56 m 😊 4+



### BILLUNGBONG

08.20.540.001  
⊕ 8,13 x 3,91 x 2,56 m ⊕ 11,51 x 6,72 m  
⊕ 2,56 m ⊕ 2,56 m 😊 4+





# KLETTERN HANGELN SPIELEN

## FÜR KINDER AB 4 JAHREN

# CLIMB HANG PLAY

## FOR CHILDREN FROM 4 YEARS ON



### THANKMAR

05.09.195  
verzinkt (o. Abb.)  
Zincd (without pic.)  
05.09.196  
DUPLEX-BESCHICHTET  
DUPLEX-COATED  
⊕ 3,52 x 3,07 x 2,28 m  
⊕ 7,21 x 6,63 m  
⊖ 2,12 m 😊 ab 4 Jahre



### THIETMAR

05.09.205  
⊕ Ø 2,76 m ⊕ Ø 6,70 m  
⊖ 2,26 m ⊕ 2,26 m  
😊 ab 4 Jahr



### THEOBALD

05.09.200  
⊕ Ø 4,80 m ⊕ Ø 7,90 m  
⊖ 2,37 m ⊕ 2,37 m 😊 4+



### BRUN

07.04.090  
⊕ 6,48 x 5,58 m ⊕ 9,98 x 8,69 m  
⊖ 2,76 m ⊕ 2,24 m 😊 4+



### GERBEGA

05.06.130  
⊕ 2,50 x 0,14 m ⊕ 6,48 x 4,14 m  
⊖ 2,24 m ⊕ 2,24 m 😊 4+



### HADALDA

04.02.031  
⊕ 1,78 x 1,72 m ⊕ 4,78 x 4,72 m  
⊖ 1,54 m ⊕ 1,44 m 😊 2+



### SPROSSENWAND MIT RECK

WALL BARS WITH BARS  
05.04.100  
⊕ 4,09 x 0,15 m ⊕ 7,09 x 3,64 m  
⊖ 1,96 m ⊕ 1,96 m 😊 4+



### ASIK

05.05.910  
⊕ 8,55 x 1,82 m ⊕ 11,58 x 4,93 m  
⊖ 1,75 m ⊕ 1,50 m 😊 3+



### HILDGER

05.08.185  
⊕ 3,44 x 2,41 m ⊕ 7,36 x 6,46 m  
⊖ 2,31 m ⊕ 2,31 m 😊 4+

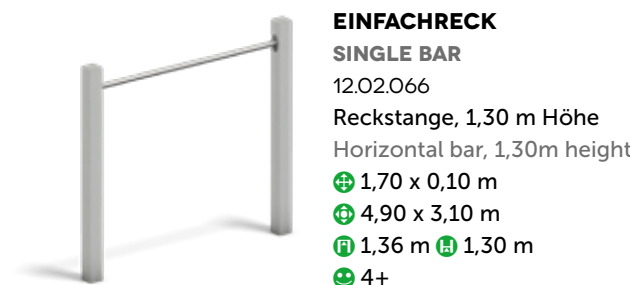

### EINFACHRECK

SINGLE BAR  
12.02.066  
Reckstange, 1,30 m Höhe  
Horizontal bar, 1,30m height  
⊕ 1,70 x 0,10 m  
⊕ 4,90 x 3,10 m  
⊖ 1,36 m ⊕ 1,30 m  
😊 4+

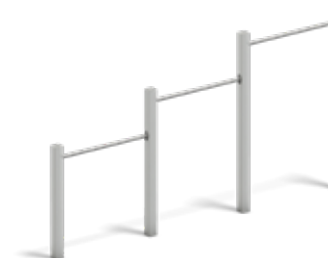

### DREIERRECK TRIPLE BARS

12.02.064 metall verzinkt metal zincd  
12.02.060 Holz wood  
⊕ 4,90 x 0,10 m ⊕ 8,10 x 3,50 m  
⊖ 1,86 m ⊕ 1,80 m 😊 ab 4 Jahre  
Höhen / heights: 0,80/1,30/1,80 m



### HADWIG

05.09.364  
⊕ 7,65 x 6,15 m ⊕ 12,15 x 10,96 m  
⊖ 2,60 m ⊕ 2,60 m 😊 4+





# INSPIRATION

## SPIELPLATZ-ATTRAKTIONEN

# INSPIRATION

## PLAYGROUND ATTRACTIONS







# MULTISPIELANLAGEN SPIELTÜRME



Klassische Multispielanlagen werden bei PLAYPARC mit Standpfosten aus unbehandeltem Lärchenholz (Holz) oder aus Edelstahl (Ferrum) gefertigt. Die Modularität der Spielplatzgeräte und der Spielspaß für die Kinder bleiben unabhängig von der Materialwahl gleich.

Classic multi-playground equipment at PLAYPARC is manufactured with stand posts made of untreated larch wood (wood) or stainless steel (ferrum). The modularity of the playground equipment and the fun for the children remain the same regardless of the material.

# MULTIPLAY UNITS PLAY TOWERS



**KATZOHLBACH**  
09.24.858 Holz wood  
⊕ 15,51 x 6,14 m  
⊕ 19,03 x 9,83 m  
Ⓜ 6,57 m Ⓜ 3,25 m  
😊 ab 5 Jahre



**NÜRNBERG**  
09.24.710 Holz wood  
09.24.721 Ferrum o. Abb. no pic.  
⊕ 3,31 x 2,89 m ⊕ 6,31 x 5,80 m  
Ⓜ 3,94 m Ⓜ 1,50 m 😊 4 +



**PASSAU**  
09.24.680 Holz wood  
09.24.681 Ferrum/Holz  
-steel/wood  
o. Abb. no pic.  
09.24.682 Ferrum/HPL o.  
Abb. no pic.  
⊕ 5,06 x 2,90 x 3,94  
⊕ 8,54 x 5,87 m  
Ⓜ 3,94 m Ⓜ 1,50 m





# MULTISPIELANLAGEN SPIELTÜRME



**HAMBURG**  
09.24.848  
Holz wood  
⊕ 12,32 x 6,02 m  
⊕ 14,86 x 8,98 m  
⊖ 7,83 m (mit Fahne)  
⊖ 1,50 m 😊 5+

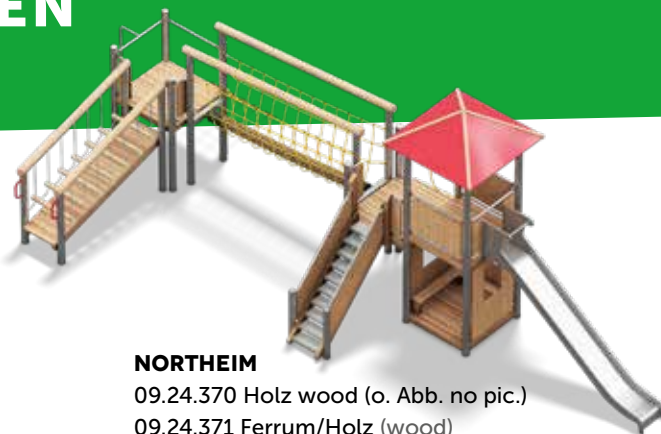

**NORTHEIM**  
09.24.370 Holz wood (o. Abb. no pic.)  
09.24.371 Ferrum/Holz (wood)  
09.24.372 Ferrum/HPL (o. Abb. no pic.)  
⊕ 11,13 x 5,38 m ⊕ 14,55 x 8,07 m  
⊖ 4,19 m ⊖ 1,75 m 😊 4+



**SAARBRÜCKER KREISEL**  
09.08.088 Ferrum/HPL  
⊕ 8,31 x 5,87 m ⊕ 10,70 x 9,62 m  
⊖ 4,44 m ⊖ 2,25 m 😊 4+

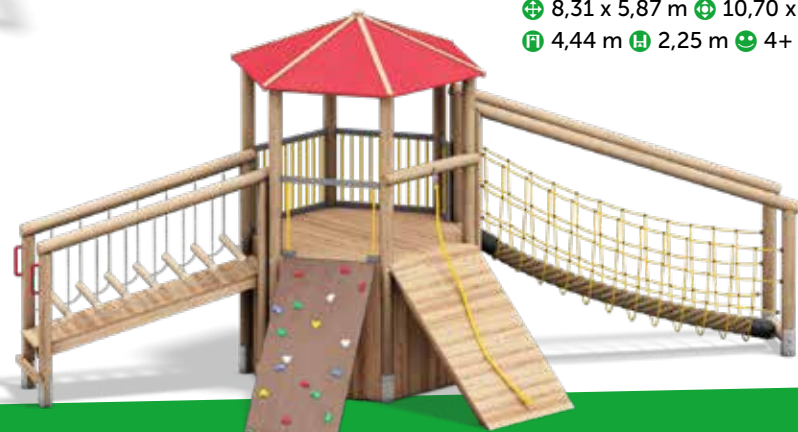

**WARBURG**  
09.24.320 Holz wood  
09.24.321 Ferrum/Holz wood  
09.24.322 Ferrum/HPL o.ABB. no pic.  
⊕ 8,46 x 4,00 m ⊕ 11,39 x 6,72 m  
⊖ 4,49 m ⊖ 2,00 m 😊 4+

# MULTIPLAY UNITS PLAY TOWERS



**HEIKENDORF II**  
09.22.263 Holz wood  
o. Abb. no pic.  
09.22.261 Ferrum/Holz wood  
09.22.267 Ferrum/HPL  
o. Abb. no pic.  
⊕ 8,77 x 6,34 m ⊕ 11,77 x 9,31 m  
⊖ 3,95 m ⊖ 1,50 m 😊 4+



**REGENSBURG**  
09.24.725 Ferrum + Holz wood  
09.24.720 Holz wood o. Abb. no pic.  
09.24.726 Ferrum/HPL o. Abb. no pic.  
⊕ 7,33 x 6,36 m ⊕ 9,86 x 8,11 m  
⊖ 4,20 m ⊖ 1,50 m 😊 4+



**ERKELN**  
09.24.360 Holz wood o. Abb. no pic.  
09.24.361 Ferrum/Holz wood o. Abb. no pic.  
09.24.362 Ferrum/HPL  
⊕ 6,44 x 6,09 m ⊕ 9,44 x 9,02 m ⊖ 4,15 m  
⊖ 1,50 m 😊 4+





**BIRNBAUMS NAGEL**

08.12.484

⊕ 6,98 x 6,54 x 4,46 m

⊕ 10,32 x 9,96 m

Ⓜ 4,46 m Ⓜ 2,00 m

😊 4+



**DIEMELAUE**

08.12.495

⊕ 10,66 x 7,64 m ⊕ 13,73 x 10,64 m

Ⓜ 4,46 m Ⓜ 2,00 m Ⓜ 1,50/2,00 m 😊 4+

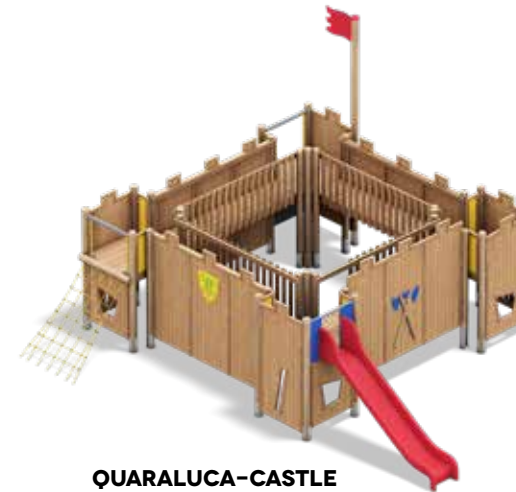

**QUARALUCA-CASTLE**

08.12.492

⊕ 8,47 x 6,82 m ⊕ 11,96 x 9,82 m

Ⓜ 4,56 m Ⓜ 1,50 m 😊 4+

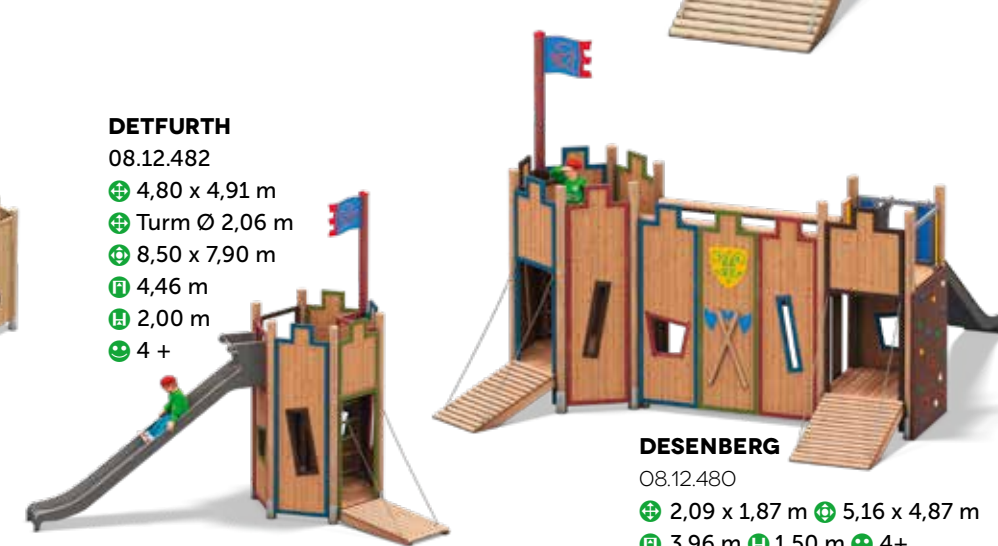

**DETFURTH**

08.12.482

⊕ 4,80 x 4,91 m

⊕ Turm Ø 2,06 m

⊕ 8,50 x 7,90 m

Ⓜ 4,46 m

Ⓜ 2,00 m

😊 4+



**DESENBURG**

08.12.480

⊕ 2,09 x 1,87 m ⊕ 5,16 x 4,87 m

Ⓜ 3,96 m Ⓜ 1,50 m 😊 4+





**RATHAUS PADERBORN**

09.24.815  
 Ⓢ 4,21 x 4,13 m Ⓢ 7,80 x 7,13 m  
 Ⓢ 4,11 m Ⓢ 1,75m  
 😊 4+



**WINZICH**

09.24.810 natur natural  
 09.24.811 farbig colour  
 Ⓢ 4,13 x 1,35 m Ⓢ 7,30 x 4,54 m  
 Ⓢ 4,15 m Ⓢ 1,75 m 😊 4+



**ECKHAUSEN**

09.24.820 natur natural  
 09.24.821 farbig colour  
 Ⓢ 4,14 x 4,29 m Ⓢ 7,31 x 7,78 m  
 Ⓢ 4,15 m Ⓢ 1,75 m 😊 4+



**ACHTSAM**

09.24.835  
 natur natural  
 09.24.836  
 farbig coloured  
 Ⓢ 7,39 x 7,11 m Ⓢ 10,34 x 8,90 m  
 Ⓢ 4,40 m Ⓢ 2,00 m 😊 4+







# MULTISPIELANLAGEN

## SPIELSCIFFE



Mit abwechslungsreichen Spielwerten und Bewegungsmodulen bieten unsere Spielschiffe viel Spaß und Bewegungsfreude auf kleinem Raum für Kinder ab 4 Jahren. Täglich entstehen neue Ideen für Rollenspiele und Abenteuer, die auf spielerischem Weg sowohl Bewegung, als auch Motorik, Koordination, Kreativität und soziale Kompetenzen fördern und fordern. Leinen los!

With varied play values and movement modules, our play ships offer lots of fun and movement in a small space for children aged 4 and over. New ideas for role-playing games and adventures are created every day, which promote and challenge movement, motor skills, coordination, creativity and social skills in a playful way. Cast off!



# DEIN TRAUMSCHIFF

# MULTIPLAY UNITS

## PLAY SHIPS



### MS AUROLIA

09.25.210

⊕ 10,00 x 4,60

⊕ 13,70 x 7,60m

⊕ 1,50 m ⊕ 4,50 m 😊 3 +



### MS BELLA

09.25.200

⊕ 6,77 x 4,23

⊕ 9,98 x 7,54 m

⊕ 1,50 m ⊕ 4,58 m 😊 3 +



### FS CHARLIE

09.25.220

⊕ 8,70 x 5,40

⊕ 12,50 x 8,70 m

⊕ 1,50 m ⊕ 4,20 m 😊 3 +



## YOUR DREAMSHIP





**COLUMBUS**

01.25.601

- ⊕ 20,88 x 6,83 m
- ⊕ 22,89 x 10,59 m
- Ⓜ 8,01 m
- Ⓜ 2,80 m
- 😊 4+



**KUTTER-NEO I SHIP NEO I**

04.11.280

- ⊕ 3,47 x 1,92
- ⊕ 6,47 x 4,92 m



**MAGELLAN**

01.25.630

- ⊕ 19,94 x 3,76 m
- ⊕ 25,53 x 8,28 m
- Ⓜ 5,50 m Ⓜ 2,75 m 😊 6+

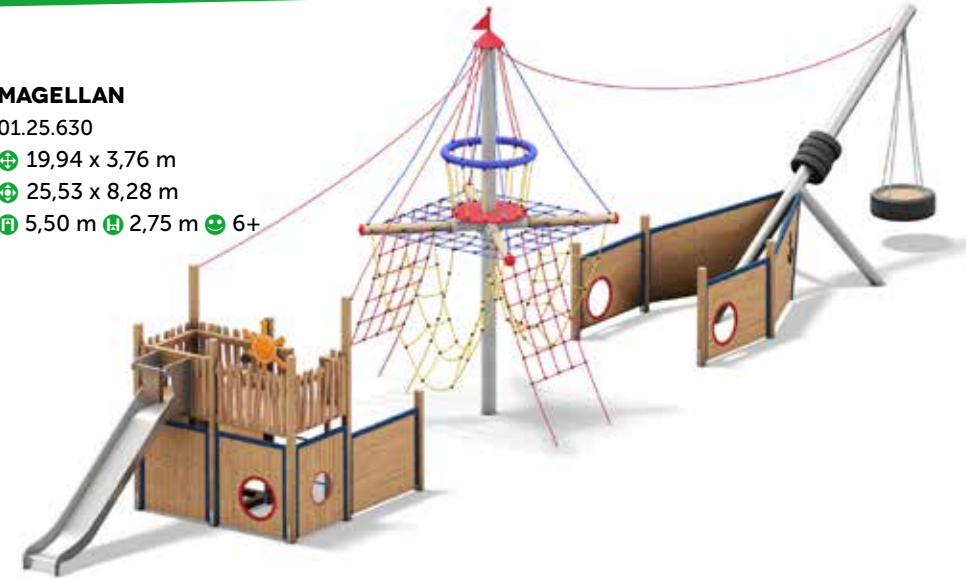

**KUTTER-NEO II SHIP NEO II**

04.11.282 MIT RUTSCHE WITH SLIDE

- ⊕ 3,71 x 3,47 m ⊕ 7,15 x 6,48 m
- Ⓜ 1,00 m Ⓜ 2,35 m 😊 3+







**ALMA**

01.23.530

⊕ 8,36 x 4,61 m

⊕ 11,77 x 7,61 m

⊞ 4,30 m

⊞ 1,75 m

😊 4+



**FLOSSY**

01.23.525

⊕ 7,40 x 4,75 m ⊕ 10,40 x 7,75 m ⊞ 3,40 m ⊞ 1,50 m 😊 4+

**ELIOT**

01.23.500

⊕ 6,20 x 4,58 m

⊕ 9,21 x 7,58 m

⊞ 3,26 m

⊞ 1,75 m

😊 4+



**EINHORN PROJEKT**  
UNICORN PROJECT



Aus Kundenwünschen erschaffen wir einzigartige Spielplatz-Attraktionen, die Kinderträume wahr werden lassen. Vom gutmütigen Drachen ELIOT bis zum Liebhaber-Projekt „Einhorn“, regen Themenspielflächen von PLAYPARC die kindliche Fantasie an und inspirieren jeden Tag zu immer neuen abenteuerlichen Spielideen.

Inspired by customer wishes we create unique playground attractions that make children's dreams come true. From the good-natured dragon ELIOT to the enthusiast project „Unicorn“, themed playgrounds from PLAYPARC stimulate children's imagination and motivate kids to discover new adventures every day.



**DRAKO**

01.23.505

⊕ 6,20 x 4,58 m ⊕ 9,21 x 7,58 m ⊞ 3,26 m ⊞ 1,75 m 😊 4+





Das PANTHEON® ist eine Ikone auf jedem Spielplatz. Durch die vielfältigen Kletter- und Chill-Elemente werden Kinder zwischen 6 und 12 Jahren immer wieder auf's Neue inspiriert und herausgefordert.

Die großen Bögen bestehen aus 140 mm Stahlrohr. Die Netze werden ohne störende Schellen befestigt und ermöglichen so ein ganz besonderes Klettererlebnis.

The PANTHEON® is an icon on every playground. Due to the various climbing and chill elements, children between 6 and 12 years are inspired and challenged again and again.

The large arches are made of 140 mm steel tubing. The nets are attached without disturbing clamps and thus allow a very special climbing experience.



### PANTHEON® I

15.23.401

⊕ 10,76 x 7,77 m

⊕ 13,76 x 10,77 m

Ⓜ 3,94 m Ⓜ 2,99 m 😊 4+

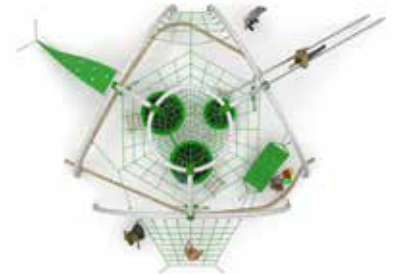





# HALLY-GALLY® SEILNETZ-SPIELGERÄTE

## KLETTERN - BEWEGEN - ENTSPANNEN

# HALLY-GALLY® NET PLAY UNITS

## CLIMB - MOVE - RELAX



### NEO-Netz

Alles Netz! Suchen Sie komplexe Raumnetze, Seil-Pyramiden, klassische Hally-Gally® Dreh-Wippen oder gigantische Netzanlagen? Hier werden Sie fündig.

### NEO-Netz

Net crazy! Are you on the lookout for sophisticated space nets, rope pyramids or classical Hally-Gally® spinning seesaws and/or huge net systems? You've come to the right place.



### HALLY-GALLY® RAUMKAPSEL HALLY-GALLY® SPACE CABIN

15.20.510 Wippbalken Leimbinder glued laminated timber

15.20.511 Wippbalken Metall metal beams

⊕ Ø 3,50 m ⊕ Ø 11,00 m ⊕ 3,10 m ⊕ 2,00 m 😊 6+



### HALLY-GALLY® PENDELSITZKOMBINATION

HALLY-GALLY® PENDULUM SEAT COMBINATION

15.20.530 Wippbalken Leimbinder glued laminated timber

15.20.531 Wippbalken Metall metal beams

⊕ Ø 3,80 m ⊕ Ø 14,00 m ⊕ 3,10 m ⊕ 1,50 m 😊 6+



### HALLY-GALLY® KLETTER-RONDELL

HALLY-GALLY® CLIMBING ROUND

15.20.540 Wippbalken Leimbinder

glued laminated timber

15.20.541 Wippbalken Metall metal beams

⊕ Ø 3,50 m ⊕ Ø 11,00 m ⊕ 3,10 m

⊕ 2,00 m 😊 6+



### HALLY-GALLY®

DREH-WIPP-MICH-KARUSSELL

HALLY-GALLY® SWINGING TWO BY TWO

15.20.960 Metall verzinkt metal zined

⊕ Ø 3,90 m ⊕ Ø 14,00 m ⊕ 3,30 m

⊕ 1,50 m 😊 6+



### HALLY-GALLY® KLETTERPYRAMIDE, GROSS

HALLY-GALLY® CLIMBING PYRAMID, LARGE

15.20.600 Stahlmast steel pole

⊕ Ø 3,50 ⊕ Ø 11,00 ⊕ 4,50 m

⊕ 2,80 m 😊 6+



### HALLY-GALLY® KLETTERPYRAMIDE, KLEIN

HALLY-GALLY® CLIMBING PYRAMID, SMALL

15.20.610 Stahlmast steel pole

⊕ Ø 3,50 ⊕ Ø 10,00 m ⊕ 2,00 m

⊕ 2,80 m 😊 6+

### HALLY-GALLY® SPIRAL-KREISEL

HALLY-GALLY® SPIRAL SPINNING TOP

15.20.640 Stahlmast steel pole

⊕ Ø 1,90 ⊕ Ø 10,00 m

⊕ 2,00 m ⊕ 3,05 m 😊 4+





# SEILNETZ-SPIELGERÄTE

## TÄGLICH NEUE ABENTEUER

# NET PLAY UNITS

## DAILY NEW ADVENTURES



**HALLY-GALLY® KLETTER-WIRBEL, GROSS**  
**HALLY-GALLY® CLIMBING WHIRL, LARGE**  
 15.20.650 Stahlmast steel pole  
 ⊕ Ø 3,50 m ⊕ Ø 11,00 m  
 📏 4,00 m 📏 2,50 m 😊 6+



**HALLY-GALLY-WICHTELWIND**  
**HALLY-GALLY-WICHTELWIND**  
 15.20.040 Stahlmast steel pole  
 ⊕ Ø 2,00 m ⊕ Ø 9,00m 📏 2,10 m  
 📏 1,00 m 😊 3+



**HALLY-GALLY® KLETTERWIRBEL, MIDI**  
**HALLY-GALLY® CLIMBING WHIRL, MIDI**  
 15.20.955 Stahlmast steel pole  
 ⊕ Ø 2,00 m ⊕ Ø 10,00 m 📏 2,95 m  
 📏 1,70 m 😊 4+



**HALLY-GALLY PILZ-KREISEL**  
**HALLY-GALLY® TOADSTOOL**  
 15.20.590 Stahlmast steel pole  
 ⊕ Ø 2,00 m ⊕ Ø 8,00 m  
 📏 1,20 m 📏 0,90 m 😊 3+



**HALLY-GALLY® VOGELNEST-KARUSSELL PICCOLO**  
**HALLY-GALLY® ROUNDABOUT BIRD'S NEST, PICCOLO**  
 15.06.132 Stahlmast steel pole  
 ⊕ Ø 1,20  
 ⊕ Ø 7,30 m  
 📏 1,75 m 📏 1,00 m  
 😊 <3



**HALLY-GALLY® VOGELNEST-KARUSSELL, MINI**  
**ROUNDABOUT BIRD'S NEST, MINI**  
 15.06.130 Stahlmast steel pole  
 ⊕ Ø 1,40 m ⊕ Ø 8,00 m  
 📏 2,10 m 📏 0,80 m 😊 3+



**HALLY-GALLY® MINI-KREISEL**  
**HALLY-GALLY® MINI ROTATING TOP**  
 15.06.131 Stahlmast steel pole  
 ⊕ Ø 1,90 ⊕ Ø 7,00 m  
 📏 1,25 m 📏 0,80 m 😊 <3



**HALLY-GALLY® VOGELNEST-KARUSSELL, GROSS**  
**HALLY-GALLY® ROUND-ABOUT BIRD'S**  
 15.20.550 Stahlmast steel pole  
 ⊕ Ø 1,90 x 3,80 m  
 ⊕ Ø 9,00 m 📏 2,95 m  
 📏 0,80 m 😊 3+



**SEILNETZ-PYRAMIDE DINO I**  
**ROPE NET PYRAMIDS DINO I**  
 15.01.100 Pyramide Dino I  
 15.01.110 Ankerplatten-Set Anchor plate set  
 ⊕ Ø 9,50 m ⊕ Ø 12,20 m 📏 6,00 m 📏 1,75 m 😊 6+



**SEILNETZ-PYRAMIDE DINO III**  
**ROPE NET PYRAMIDS DINO III**  
 15.03.100 Pyramide Dino III  
 15.03.130 Ankerplatten-Set Anchor plate set  
 ⊕ Ø 5,60 m ⊕ Ø 7,50 m 📏 3,20 m  
 📏 1,50 m 😊 4+



**SEILNETZ-PYRAMIDE DINO II**  
**ROPE NET PYRAMIDS DINO II**  
 15.02.100 Pyramide Dino II  
 15.02.120 Ankerplatten-Set Anchor plate set  
 ⊕ Ø 8,00 m ⊕ Ø 10,00 m 📏 4,50 m  
 📏 1,50 m 😊 4+





# SEILNETZ-PYRAMIDEN

KINDER LIEBEN ES, GANZ WEIT OBEN ZU SEIN

# NET PYRAMIDES

CHILDREN LOVE TO BE AT THE VERY TOP

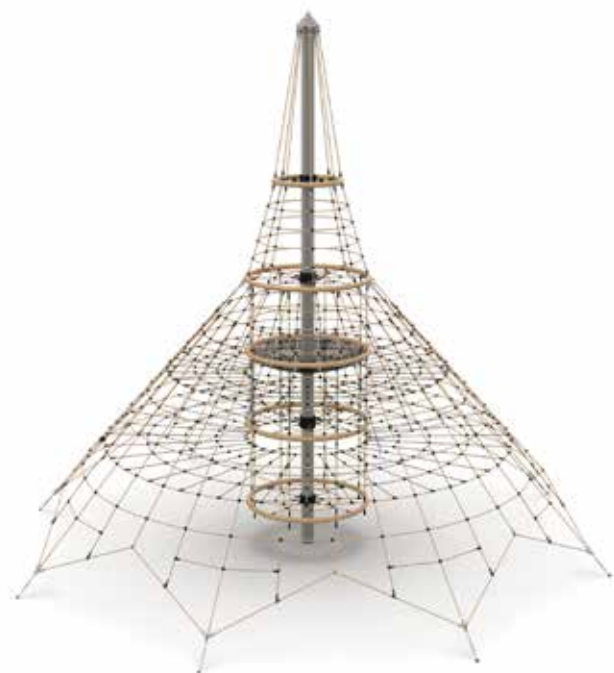

**SEILNETZ-PYRAMIDE DINO XXL**  
 ROPE NET PYRAMIDS DINO XXL  
 15.04.101 Pyramide Dino XXL  
 ⊕ Ø 9,55 m ⊕ Ø 11,00 m 📏 8,20 m 📏 1,75 m 😊 4+



**CHEOPS-PYRAMIDE MIDI**  
**CHEOPS MIDI**  
 15.06.002 Cheops-Pyramide MIDI  
 15.06.102 Ankerplatten-Set Anchor plate set  
 ⊕ Ø 8,00 m ⊕ Ø 11,00 m 📏 4,30 m 😊 6+



**CHEOPS-PYRAMIDE MINI**  
**CHEOPS MINI**  
 15.06.001 Cheops-Pyramide MINI  
 15.06.101 Ankerplatten-Set Anchor plate set  
 ⊕ Ø 4,00 m ⊕ Ø 7,00 m 📏 3,50 m 😊 6+

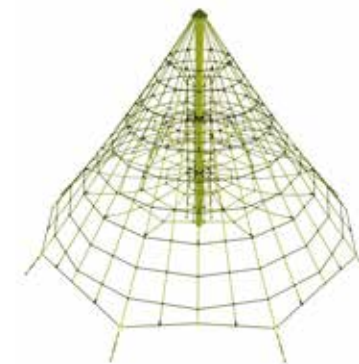

**SEILNETZTURM I**  
**ROPE NET TOWER I**  
 15.04.100  
 ⊕ Ø 9,50 m ⊕ Ø 11,60 m



**CHEOPS-PYRAMIDE MAXI** **CHEOPS MAXI**  
 15.06.003 Cheops-Pyramide MAXI  
 15.06.103 Ankerplatten-Set Anchor plate set  
 ⊕ Ø 11,00 m ⊕ Ø 13,00 m 📏 5,60 m 😊 6+

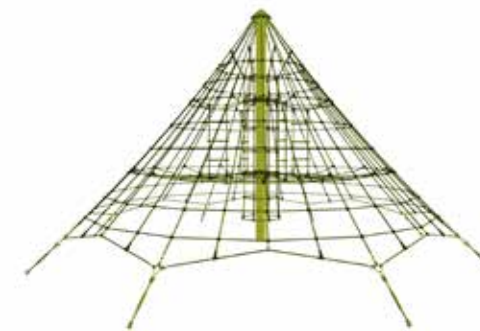

**SEILNETZTURM II**  
**ROPE NET TOWER II**  
 15.04.200  
 ⊕ Ø 8,00 m ⊕ Ø 10,00 m 📏 4,50 m  
 📏 1,50 m 😊 6+



**TRIOPS-PYRAMIDE MINI**  
**TRIOPS PYRAMID MINI**  
 15.06.015  
 ⊕ 4,50 x 3,90 m ⊕ 6,60 x 6,12 m  
 📏 3,15 m 📏 1,75 m 😊 4+







**PIRATENTURM MINI** PIRATE TOWER MINI

15.06.144

⊕ Ø 4,70 m ⊕ Ø 7,20 m ⊕ 3,85 m

⊕ 1,50 m 😊 3+

**PIRATENSCHIFF STÖRTEBEKER MIT RUTSCHE**

PIRATE SHIP „BLACK BEARD“ WITH SLIDE

15.06.223

⊕ 11,45 x 3,75 m ⊕ 15,15 x 7,20 m ⊕ 5,00 m

⊕ 2,75 m 😊 6 +



**VOGELNESTBAUM**

BIRD'S NEST TREE

15.06.117

⊕ Ø 8,00 m ⊕ Ø 11,00 m ⊕ 6,00 m

⊕ 2,80 m 😊 6 +

**VOGELNESTBAUM MIDI**

BIRD'S NEST TREE MIDI

15.06.118

⊕ Ø 4,00 m ⊕ Ø 7,50 m ⊕ 5,10 m

⊕ 2,00 m 😊 6 +

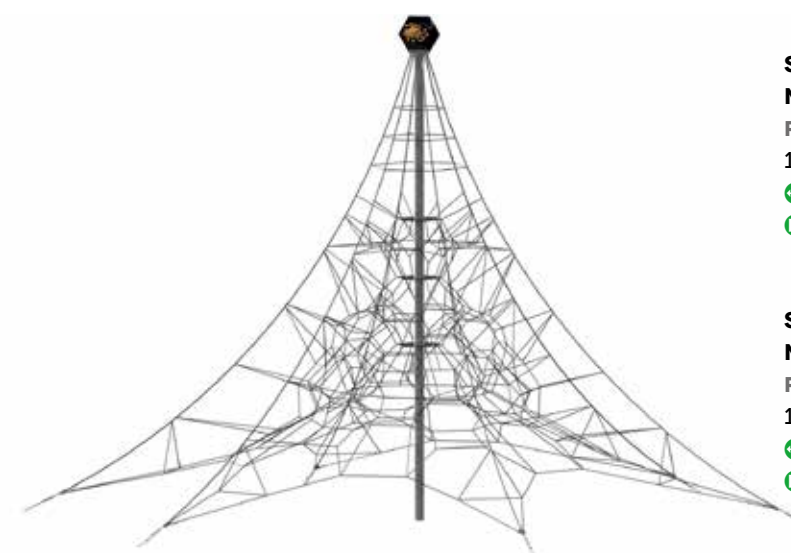

**SEILPYRAMIDE SPIDER 8**

MIT 6 ABSPANNUNGEN

ROPE PYRAMID SPIDER 8, 6 BRACINGS

15.06.007

⊕ 14,00 x 12,10 m

⊕ 15,00 x 13,50 m ⊕ 8,30 m

⊕ 1,80 m 😊 6 +

**SEILPYRAMIDE SPIDER 4**

MIT 4 ABSPANNUNGEN

ROPE PYRAMID SPIDER 4, 4 BRACINGS

15.06.006

⊕ 5,70 x 5,70 m ⊕ 7,80 x 7,80 m

⊕ 4,30 m ⊕ 0,85 m 😊 4+



**SEILPYRAMIDE SPIDER 6**

MIT 4 ABSPANNUNGEN

ROPE PYRAMID SPIDER 6, 4 BRACINGS

15.06.009

⊕ 8,75 x 8,75 m ⊕ 11,00 x 11,00 m

⊕ 6,20 m ⊕ 1,80 m 😊 4+



**SEILPYRAMIDE SPIDER 6**

MIT 6 ABSPANNUNGEN

ROPE PYRAMID SPIDER 6, 6 BRACINGS

15.06.008

⊕ 11,30 x 9,80 m ⊕ 14,60 x 13,00 m

⊕ 6,20 m ⊕ 1,60 m 😊 6 +

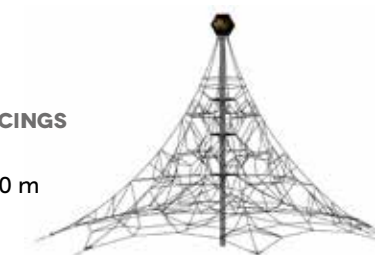





### OLIVENBAUM

OLIVE TREE

15.06.226

⊕ 7,40 x 6,60 x 6,85 m ⊕ 9,95 x 9,80 m

⊞ 3,00 m 😊 6+



### ADLERHORST EHRINGSHAUSEN

LITTLE EAGLE'S NEST NESTING AREA

15.06.162

⊕ 4,65 x 4,10 m ⊕ 7,65 x 7,10 m

⊞ 2,20 m ⊞ 1,40 m 😊 ab 4 Jahre



### VOGELNESTTURM FORTUNA

BIRD'S NEST TREE HOUSE

15.06.152

⊕ Ø 2,70 m ⊕ Ø 5,70 m ⊞ 2 m ⊞ 1 m

😊 3+



### WICHTELWALD RABENSCHIED

WITCH'S SLIDE & NET

15.06.156

⊕ 5,60 x 1,70 m ⊕ 8,70 x 4,70 m

⊞ 1,30 m ⊞ 1,00 m 😊 3 +



### VOGELNESTBAUM ADLERHORST

EAGLE'S NEST TREE

15.06.119

⊕ Ø 4,30 m ⊕ 8,20 m ⊞ 5,75 m

⊞ 2,95 m 😊 6+



### VOGELNESTBAUM MINI

BIRD'S NEST TREE MINI

15.06.151

⊕ 3,70 x 3,20 m ⊕ 6,10 x 5,75 m

⊞ 2,50 m ⊞ 0,70 m 😊 3 +

### VOGELNESTTURM

BLACK FOREST

BIRD'S NEST TOWER „BLACK FOREST“

15.06.221

⊕ 7,85 x 5,65 m

⊕ 12,20 x 8,90 m

⊞ 6,65 m ⊞ 3,00 m

😊 6+



### 6-ECK-KLETTERBURG MAXI

MAXI HEXAGON CLIMBING CASTLE

15.06.234

⊕ 6,10 x 3,45 m ⊕ 9,10 x 7,20 m

⊞ 2,30 m 😊 4+

### VOGELNESTTURM

BIRD'S NEST TOWER

15.06.220

⊕ 7,40 x 6,60 m

⊕ 9,95 x 9,80 m

⊞ 6,85 m ⊞ 3,00 m

😊 6+







**SANDUHR ATTIGHOF**  
HOURGLASS  
15.06.225  
⊕ Ø 3,00 m ⊕ Ø 7,00 m  
Ⓜ 5,30 m Ⓜ 3 m 😊 6+



**PIRATENTURM**  
STÖRTEBEKER  
PIRATES TOWER  
15.06.222  
⊕ 3,75 x 2,45 m ⊕ 7,20 x 7,05 m  
Ⓜ 5,30 m Ⓜ 2,75 m 😊 6+



**KLETTER-WIGWAM MIDI**  
MIDI CLIMBING TEEPEE  
15.06.235  
⊕ 3,35 x 3,35 m  
⊕ 5,90 x 5,90 m Ⓜ 3,60 m  
Ⓜ 2,15 m 😊 4+



**MINI SANDUHR**  
DIABOLO  
15.06.237  
⊕ Ø 1,90 m ⊕ 7,00 m  
Ⓜ 2,90 m Ⓜ 2,00 m  
😊 4+

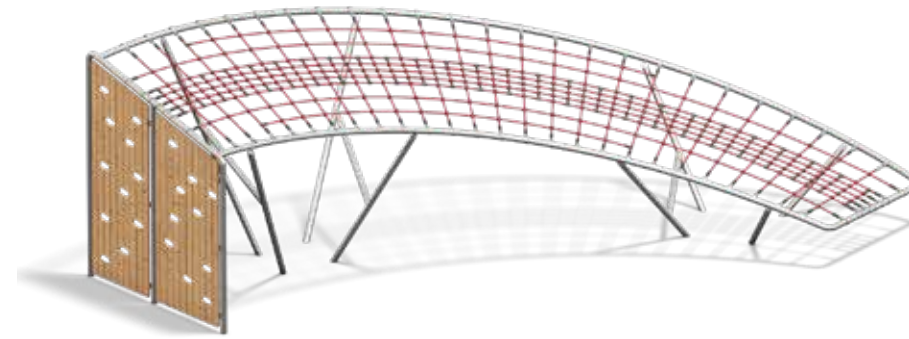

**KOMETENSCHWEIF SCHULE**  
COMET TAIL „SCHOOL“

15.22.605  
⊕ 8,05 x 3,38 m ⊕ 12,36 x 7,40 m Ⓜ 2,50 m  
Ⓜ 2,50 😊 6+  
Ⓜ Ⓜ Ⓜ Ⓜ Ⓜ Ⓜ

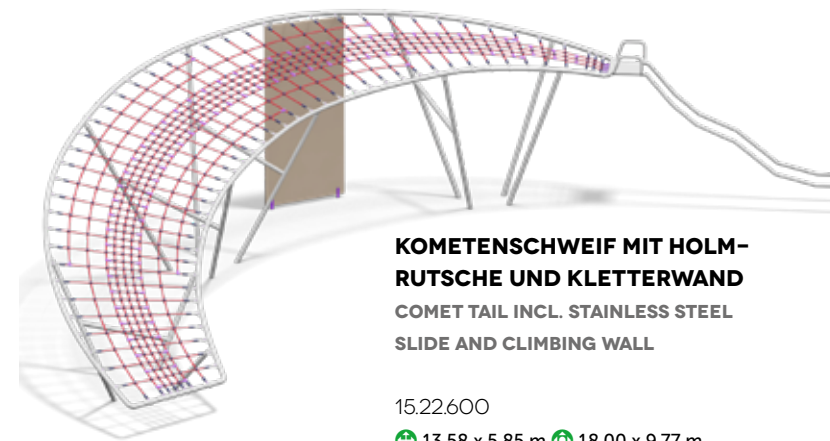

**KOMETENSCHWEIF MIT HOLM-**  
**RUTSCHE UND KLETTERWAND**  
COMET TAIL INCL. STAINLESS STEEL  
SLIDE AND CLIMBING WALL

15.22.600  
⊕ 13,58 x 5,85 m ⊕ 18,00 x 9,77 m  
Ⓜ 2,92 m 😊 6+



**FORTUNA PARCOURS**  
FORTUNA PLAY COURSE  
15.06.145  
⊕ 3,80 x 3,45 m  
⊕ 6,80 x 6,45 m Ⓜ 2,00 m  
Ⓜ 1,00 m 😊 3+







### MÖGLICHKEIT ZUR FREIEN PLANUNG

SERPENTES®-Spielanlagen sind modular-kombinierbar. Das bietet Ihnen eine flexible und kreative Gestaltung in der Planung. So passt sich das Spielkonzept den Platzverhältnissen an. Hier bestimmen Sie, wie Ihre Spieleinheit aussieht.

### POSSIBILITY FOR FREE PLANNING

SERPENTES® play systems are modularly-combinable. This offers a flexible and creative design in the planning. Thus, the game concept adapts to the space available. Here you determine the look of your play equipment.



### SERPENTES® ACHTERBAHN SERPENTES® ROLLER COASTER

15.23.100 MODUL GERADE MODULE STRAIGHT



15.23.120 MODUL 45° INNEN GENEIGT

MODULE INCLINED 45° INWARDS



15.23.130 MODUL 45° AUSSEN GENEIGT

MODULE INCLINED 45° OUTWARDS



15.23.140 MODUL 90° INNEN GENEIGT

MODULE INCLINED 90° INWARDS



15.23.150 MODUL 90° AUSSEN GENEIGT

MODULE INCLINED 90° OUTWARDS



### KLETTERN, CHILLEN, BALANCIEREN, RUTSCHEN, KOMMUNIZIEREN, INTERAGIEREN UND GESTALTEN

Kinder brauchen einen Platz, der ihre Sinne inspiriert und der sie zum fantasievollen, freien und spontanen Spiel anregt. Nach diesem Grundsatz wurde das flexible Modulsystem SERPENTES® entwickelt. SERPENTES® ist eine nach physiologischen Grundlagen entwickelte Kletteranlage, die die Grobmotorik, den Gleichgewichtssinn und die Muskulatur fördert und viel Freiraum zum Spielen und Chillen bietet.

### SERPENTES® KOMBI ALPHA

15.23.001

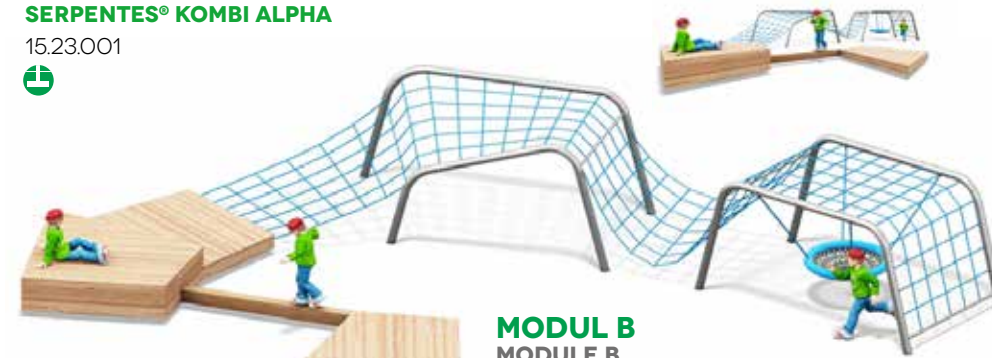

**MODUL B  
MODULE B**  
15.23.040

**MODUL A  
MODULE A**  
15.23.030

**MODUL C  
MODULE C**  
15.23.310



### CLIMBING, RELAXING, BALANCING, SLIDING, COMMUNICATING, INTERACTING AND DESIGNING

Children need a place that inspires their senses and encourages them to play imaginative, free and spontaneous games. The flexible SERPENTES® modular system was developed according to this principle. SERPENTES® is a climbing equipment developed on the basis of physiological principles that promotes gross motor skills, the sense of balancing and the musculature and offers plenty of space for playing and chilling.







**MODUL D TRIBÜNE**  
MODULE D STAGE  
15.23.303

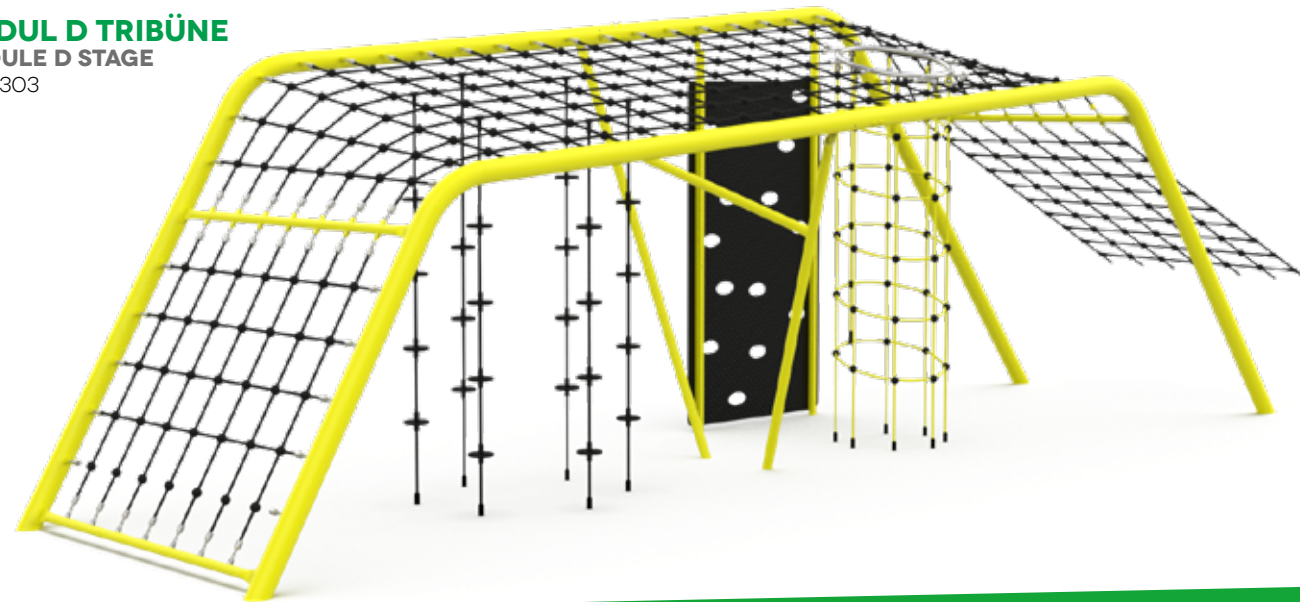

**MODUL A**  
MODULE A



15.23.301

**MODUL E**  
MODULE E



15.23.305

**MODUL B**  
MODULE B

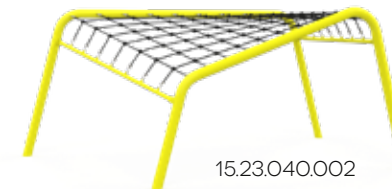

15.23.040.002



15.23.306

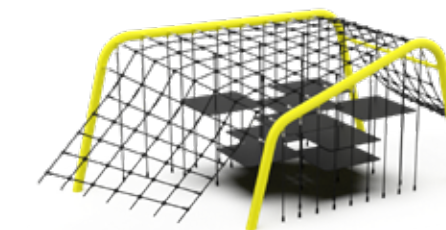

15.23.302



15.23.307

Alle Module sind neben der Basis-Version aus Edelstahl auch zusätzlich pulverbeschichtet (RAL-Farben) erhältlich.



Sonderfarben auf Anfrage / special colors on request

All modules are optionally available with powder-coated steel (RAL colors) in addition to the basic stainless steel version.







**TRAMPOLINE FÜR MEHR FREUDE**

Trampoline sind eine tolle Lösung für alle, die sich mit viel Freude bewegen möchten. Beim Trampolinspringen wird der gesamte Körper auf eine gesunde Weise trainiert, weil die Gelenke dabei kaum belastet werden.

**TRAMPOLINES FOR MORE FUN**

Trampolines are a great solution for those who want to move with a lot of pleasure. Trampolining is a healthy way to exercise the whole body, because there is hardly any stress on the joints.



**TRAMPOLIN 2000**

- 15.21.710
- ⊕ 3,00 x 2,25 m  
(Sprungfläche 2,50 x 1,75 m)  
(jumping area 2.50 x 1.75 m)
- ⊕ 6,50 x 5,75 m



**TRAMPOLIN 2014**

- 15.21.725
- ⊕ 2,25 x 2,25 m  
(Sprungfläche 1,60 x 1,60 m)  
(jumping area 1.60 x 1.60 m)
- ⊕ 5,60 x 5,60 m

- 15.21.720 mit Eingrabrahmen  
with frame
- 15.21.721 ohne Eingrabrahmen  
with frame



**EINGRABRAHMEN FÜR ERDEINBAU**

Stahlblechrahmen entsprechen den Maßen der Einbautrampoline für eine Montage ohne Betonarbeiten. Ideal, um die Montage des Gerätes in einem Zug durchführen zu können.

**FRAME FOR GROUND INSTALLATION**

Sheet steel frame according to the measurements of the built in trampolines for installation without concrete works. Ideal to carry out the installation of the item in one step.



**TRAMPOLIN XXL**

- 15.21.735
- ⊕ 3,50x x 2,25 m  
(Sprungfläche 3,00 x 1,75 m)  
(Jumping area 3.00 x 1.75 m)
- ⊕ 5,75 x 7,00 m



**TRAMPOLIN CIRCUS, RUND ROUND**

- 15.21.615
- ⊕ Ø 1,90 m (Sprungfläche Ø 1,30 m)
- ⊕ Ø 4,35 m (jumping area Ø 1.30 m)

**TRAMPOLIN CIRCUS MAXIMUS, RUND ROUND**

- 15.21.619
- ⊕ Ø 2,50 m (Sprungfläche Ø 1,90 m)
- ⊕ Ø 5,90 m (jumping area Ø 1,90 m)

- MAXIMUS**
- 65.01.040
- ⊕ 6,00 x 1,65 m  
(Sprungfläche 5,34 x 0,98 m)  
(Jumping area 5.34 x 0.98 m)
- ⊕ 9,35 x 4,99 m



**Innenliegende Rampen für die Stirnseiten können gegen Aufpreis mitgeliefert werden.**

Internal ramps for the ends can be supplied at an extra charge.



- MINI TRAMPOLIN**
- 15.21.610
- ⊕ 1,75 x 1,75 m  
(Sprungfläche 1,10 x 1,10 m)  
(jumping area 1,10 x 1,10 m)
- ⊕ 4,10 x 4,10 m





# TRAMPOLINE

BEWEGUNG - SPASS - TRAINING - SPIEL



## TRAMPOLIN SATURNUS, OVAL

15.21.617

⊕ Ø 2,50 x 1,50 x 0,35 m ⊕ 6,00 x 5,00 m  
(Sprungmatte inkl. Wasserablauflöcher Ø 2,00 x 1,00 m /  
Jumping mat incl. water drainage holes Ø 2,00 x 1,00 m)



## TRAMPOLIN TRIANGULUM

15.21.618.

⊕ 3,60 x 3,60 m  
(Sprungfläche 2,13 x 2,13 m)  
(jumping area 2,13 x 2,13 m)  
⊕ 6,50 x 6,50 m



## TRAMPOLIN 2012

NEONGRÜN GREEN

15.21.716

⊕ 2,50 x 2,00 m  
(Sprungfläche 1,85 x 1,35 m)  
(jumping area 1,85 x 1,35 m)  
⊕ 5,85 x 5,35 m



## TRAMPOLIN PICCOLO

15.21.614

⊕ 1,50 x 1,50 m  
(Sprungmatte inkl. Wasser-  
ablauflöcher Ø 0,85 x 0,85 m  
/ Jumping mat incl. water drai-  
nage holes Ø 0,85 x 0,85 m)  
⊕ 3,85 x 3,85 m



## TRAMPOLIN ROLLI

15.21.730

⊕ 3,00 x 1,75 m  
(Sprungfläche Ø 2,00 x 1,00 m)  
(Jumping area Ø 2,00 x 1,00 m)  
⊕ 6,50 x 4,90 m

# TRAMPOLINES

MOVEMENT - FUN - TRAINING - PLAY



**INKLUSION:**  
Optional erhältlich mit innenliegenden  
Rampen für Menschen im Rollstuhl.

**INCLUSION:**  
Optionally available with internal  
for wheelchair users.

a = Mit Sicherheitssprungtuch  
b = Sprungtuch nicht abnehmbar

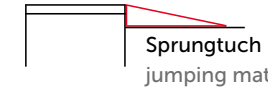

**REINIGUNGSMODUS:**  
H = Heben (Rahmen abnehmbar)  
K = Klappen (Rahmen aufklappbar)  
A = Aushängen (Sprungtuch)  
Mit Sondereingrabrahmen: H=K

**CLEANING MODE:**  
H = Lift (Frame can be lifted)  
K = Open (Frame can be opened)  
A = Unhook (jumping mat)  
special frame ground installation: L=O



TYP TYPE	ARTIKEL ITEM	NAME	SPRUNG-FLÄCHE JUMPING AREA	ABMESSUNGEN DIMENSIONS	EINGRAB-RÄHMEN INKLUSIVE FRAME GROUND INSTALLATION INCLUSIVE	SONDER- EINGRABRÄHMEN CONTINUOUS SURFACING FRAME	REINIGUNGSMODUS- CLEANING MODE	
RUND ROUND	15.21.617	SATURNUS (OVAL)	1,00 X 2,00 M	1,50 X 2,50 M	X	X	H	
	15.21.615	CIRCUS (RUND / ROUND)	1,30 M Ø	1,90 M Ø	X	X	H	
	15.21.619	CIRCUS MAXIMUS (RUND / ROUND)	1,90 M Ø	2,50 M Ø	X	X	H	
ECKIG SQUARE	15.21.720	TRAMPOLIN „2000“ a, b		1,75 X 2,50 M	2,25 X 3,00 M	X	-	
	15.21.710	TRAMPOLIN „2000“ a		1,75 X 2,50 M	2,25 X 3,00 M		K	
	15.21.715	TRAMPOLIN „2012“		1,35 X 1,85 M	2,00 X 2,50 M	X	A	
	15.21.716	TRAMPOLIN „2012“ NEONGRÜN GREEN		1,35 X 1,85 M	2,00 X 2,50 M	X	X	A
	15.21.725	TRAMPOLIN „2014“ BAUSATZ KIT		1,60 X 1,60 M	2,25 X 2,25 M	X	X	A
	65.01.040	MAXIMUS VI, 6 M (OPTIONAL 9 M)		0,98 X 5,34 M	1,64 X 6,00 M	X	X	A
	15.21.614	TRAMPOLIN „PICCOLO“ F. RASENFLÄCHE a FOR GRASS a		0,75 X 0,75 M	1,25 X 1,25 M	X		H
	15.21.610	MINI-TRAMPOLIN ZUM EINBAU a FOR BUILDING IN a		1,25 X 1,25 M	1,75 X 1,75 M	X		K
	15.21.730	TRAMPOLIN „ROLLI“ a „WHEEL-CHAIR“ a		0,90 X 2,50 M	1,40 X 3,00 M	X		K
	15.21.618	TRAMPOLIN „TRIANGULUM“ DREIECKIG TRIANGULAR		2,13 X 2,13 M	3,00 X 3,00 M	X		H
	15.21.735	TRAMPOLIN XXL a		1,75 X 3,00 M	2,25 X 3,50 M			K







# MULTIFUNKTIONALE ARENEN

## DAS VARIABLE BALLSPORT-SPIELFELD



Alle MultiSportanlagen von PLAYPARC werden unter Berücksichtigung aller gültigen Sicherheitskriterien gestaltet, entwickelt und gefertigt. Sorgloses Spielen ist damit garantiert. Selbstverständlich entspricht die Anlage den geltenden Normen - so wie alle unsere Projekte. Zum Einsatz kommen umweltfreundliche Materialien, die auch das Kriterium der Dauerhaftigkeit und Nachhaltigkeit erfüllen. Es gibt unterschiedliche Standardgrößen und die grundlegende Möglichkeit, eine MultiSportanlage mit oder ohne Kunstrasen-Spielteppich zu planen. Die Linien im Teppich sind eingelegt und somit besonders dauerhaft. Die aus schalldämpfenden Material hergestellten Brüstungen haben einen Abschluss aus einem Aluminium-Sitzprofil, auf dem alle Zuschauer sitzen können – ein echter Treffpunkt!

All PLAYPARC Multi Use Game Arenas are designed, developed and manufactured in accordance with all applicable safety criteria. Carefree playing is thus guaranteed. And of course, the plant - like all our projects - also complies with the applicable standards. Environmentally friendly materials are used which also meet the criteria of durability and sustainability. There are different standard sizes, and the basic possibility to plan a multi-sport facility with or without artificial turf play carpet. The lines in the carpet are inlaid and therefore particularly durable. The balustrades made of sound-absorbing material are finished with an aluminium seat profile on which all spectators can sit - a real meeting point!

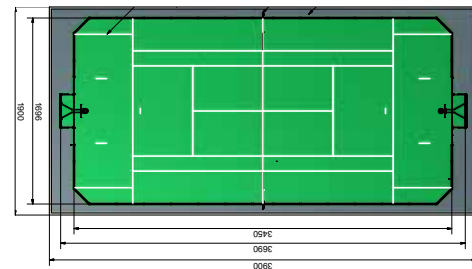

# MULTI USE GAME ARENAS

## THE VARIABLE BALL SPORTS ARENA



### INDIVIDUELLE ANLAGEN-KONZEPTE

Gerne erstellen wir Ihr ganz individuelles Multi-Sportanlagenkonzept. Jeder Standort hat seine eigenen Herausforderungen und Zielsetzungen und wir wollen Ihnen helfen eine nachhaltige Nutzung zu erreichen. Auch die Ausstattung wird gemäß Ihren Wünschen und auf Basis aller bestehenden Konzepte, Module und Optionen erstellt.

### INDIVIDUAL SYSTEM CONCEPTS

We would be pleased to create your individual multisport facility concept. Each location has its own challenges and objectives and we want to help you achieve sustainable use. Also the equipment will be provided according to your wishes and on the basis of all existing concepts, options and extras.

- A** 45° abgeschrägte Ecken, zusätzliche seitliche Tore möglich  
45° bevelled corners, additional side doors possible
- B** Basketballkorb höhenverstellbar, Eingang durch Tor, Tor mit Netz  
Basketball basket height adjustable, entrance through goal, goal with net
- C** hochwertiger Kunstrasen-Spielteppich, mit eingeleigten Linien für hohe Lebensdauer  
high-quality artificial turf play carpet, with inlaid lines for a long service life
- D** Zusätzliche Basketballkörbe ausserhalb sind möglich  
Additional basketball baskets outside are possible
- E** Bande als Sitzfläche, perfekter Treffpunkt  
Surface of balustrades as seat, perfect meeting point



BALLFANGNETZ FÜR ALLE SEITEN ERHÄLTlich  
BALL CATCHER NET FOR ALL SIDES AVAILABLE

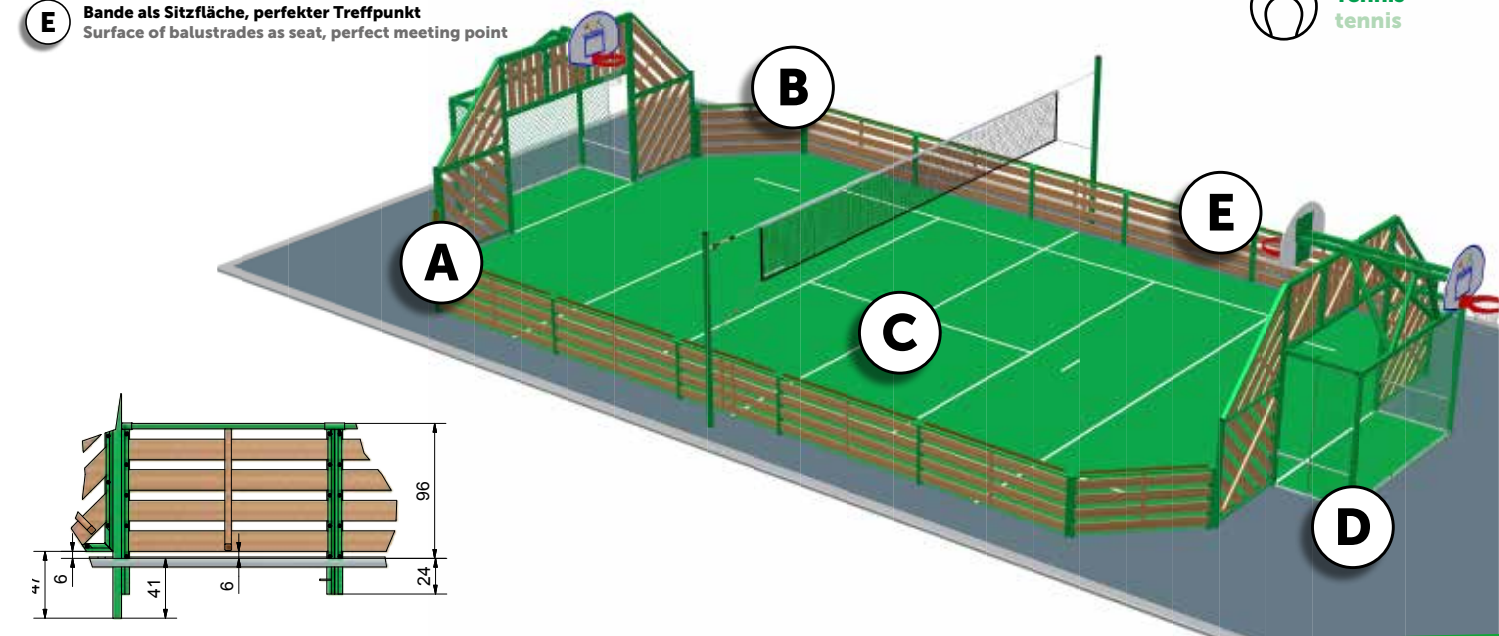

- Fußball  
Football
- Volleyball  
volleyball
- Basketball  
basketball
- Badminton  
badminton
- Handball  
handball
- Hockey  
hockey
- Tennis  
tennis





# MULTIFUNKTIONALE ARENEN

## MULTI USE GAME ARENAS

# SPORTGERÄTE

## SPORTS EQUIPMENT



### Materialkombinationen

3 unterschiedliche Materialkombinationen sind bei unseren Multisportanlagen möglich. Je nach Budget und Einsatzzweck haben Sie hier die Wahl. Lassen sie sich von uns beraten, welche Kombination die richtige für Sie ist.

### Material combinations

3 different combinations of material are possible with our multisport facilities, depending on the budget and usage you have the choice.

#### TRIPLEX-SYSTEM

Oberflächenbehandlung des Metalls einschließlich Vorverzinkung + Kataphorese (Elektrolysebad) + Thermolackierung mit duroplastischer Pulverbeschichtung. Antikorrosionsbehandlung und perfekte Oberflächenbearbeitung.

#### TRIPLEX-SYSTEM

Treatment of the metal surface, including zinked and thermolacking with a duroplastic powder coating. Anti-corrosion treatment and perfect surface finish.



#### Linie MB<sup>2</sup>

Metall & Holzbrüstungen  
Metal & wooden barriers

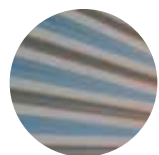

#### Linie AB

Aluminium & Holzbrüstungen  
Aluminium & wooden barriers



#### Linie TM

Komplett Metall  
Total metal

### Standardgrößen standard sizes

BEZEICHNUNG DESIGNATION	AUSSENABMESSUNG EXTERIOR DIMENSIONS	LINIE MB <sup>2</sup> (OHNE KUNSTRASEN) LINE MB <sup>2</sup> (WITHOUT ARTIFICIAL TURF)	LINIE ALU-WOOD (OHNE KUNSTRASEN) LINE ALU-WOOD (WITHOUT ARTIFICIAL TURF)	LINIE TM (OHNE KUNSTRASEN) LINE TM (WITHOUT ARTIFICIAL TURF)
<b>MULTISPORT-XS (200)</b>	19.70 X 9.76 M	<b>12.02.061</b> (12.02.022)	<b>12.02.075</b> (12.02.036)	<b>12.02.049</b> (12.02.008)
<b>MULTISPORT S (250)</b>	22.02 X 12.12 M	<b>12.02.071</b> (12.02.023)	<b>12.02.076</b> (12.02.037)	<b>12.02.050</b> (12.02.009)
<b>MULTISPORT M (300)</b>	24.66 X 12.12 M	<b>12.02.070</b> (12.02.024)	<b>12.02.077</b> (12.02.038)	<b>12.02.051</b> (12.02.010)
<b>MULTISPORT L (450)</b>	29,62 X 15,16 M	<b>12.02.068</b> (12.02.025)	<b>12.02.078</b> (12.02.039)	<b>12.02.052</b> (12.02.011)
<b>MULTISPORT XL (650)</b>	36,90 X 17,12 M	<b>12.02.069</b> (12.02.026)	<b>12.02.079</b> (12.02.040)	<b>12.02.053</b> (12.02.012)

Preise auf Anfrage Price on request

Artikelnummern in Klammern bezeichnen die Anlagen OHNE Kunstrasen im Lieferumfang.  
Article numbers in parentheses indicate the systems WITHOUT artificial turf in the scope of delivery.



### FUSSBALLTOR, 3 X 2 M

#### SOCCER GOAL, 3 X 2 M

12.01.050 FUßBALLTOR, ALUMINIUM ALUMINUM

⊕ 3,16 x 2,08 m

Passendes Tornetz Matching net

16.04.280 TORNETZ, NYLON, GRÜN GOAL



### MINI-BOLZPLATZTOR

#### GOAL COMPLETE METAL, MINI

12.01.054

Innen: 120 x 80 x 65 cm, Aluminium vollverschweißt

Inside: 120 x 80 x 65 cm, aluminum fully welded

⊕ 1,43 x 0,73 x 0,80 m



### BOLZPLATZTOR, 3 X 2 M

#### GOAL COMPLETE METAL, 3 X 2 M

12.01.038

⊕ 3,13 x 0,73 m ⊕ 2,00 m



### KICKWAND, HOLZ

#### SOCCER WALL, WOOD

12.01.030

⊕ 2,70 x 0,17 m ⊕ 1,71 m ⊕ 4+



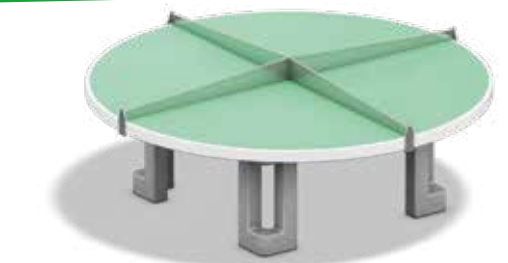

**TT-Tisch Rund, Acrylbeton**  
Der runde Tischtennis-Tisch ist aus witterungsbeständigem Acrylbeton. Das Netz besteht aus verzinktem Stahl.

**TT-Table Round, acrylic concrete**  
The round table tennis table is made of weather proof acrylic concrete.

13.02.055  
⊕ Ø 2,40 x 0,65 m ♿ ca. 415 kg 😊 6+



**TT-Tisch, Park Volltreffer, inkl. Ankerset** der TT-Tisch ist aus Stahl verzinkt mit umlaufendem Kantenschutz und einer 9 mm Melaminplatte.  
**10 Jahre Garantie.**

**Table tennis table, Park „volltreffer“, incl. Anchor Set** TT table is zined steel. protection with circumferential edge and a 9 mm melamine board.  
**10 year warranty.**

13.03.072 METALL-UNTERGESTELL METAL BASE  
⊕ 2,74 x 1,52 m ♿ 0,76 m ♿ 245 kg 😊 6+

**TT-TISCH, ACRYLBETON**  
Spielfläche aus wetterfestem Acrylbeton. Grün ist Standardfarbe (auf Wunsch auch in blau lieferbar). Unterkonstruktion aus verzinktem Stahl oder aus armiertem Polymerbeton. Netz aus 4 oder 8 mm starken Alu-Lochblech.

**TABLE TENNIS TABLE, ACRYLIC CONCRETE**  
Playing surface made of weatherproof acrylic concrete. Green is standard color (also available in blue on request). Substructures made of zined steel or of reinforced polymer concrete. Net of aluminum perforated plate, 4 or 8 mm thick.

13.03.076 BETON-UNTERGESTELL WITH CONCRETE BASE  
13.03.075 METALL-UNTERGESTELL METAL BASE  
⊕ 2,75 x 1,54 m ♿ 240 kg 😊 6+



**BASKETBALLSTÄNDER**  
**BASKETBALL RACKS**  
12.03.120  
⊕ 2,43 x 1,08 m  
♿ 3,67 m  
😊 ab 4 Jahr

**BEACH-VOLLEYBALL-TURNIERNETZ, POLYESTER**  
**BEACH-VOLLEYBALL-VOLLEYBALLNET, POLYESTER**  
12.01.063

**PFOSTEN, VERZINKT, Ø 83 MM**  
**POSTS, ZINCED, Ø 83 MM**  
12.01.061

**BODENHÜLSE FÜR VOLLEYBALL-PFOSTEN**  
**GROUND SLEEVE FOR VOLLEYBALL-POSTS**  
12.01.062







# SPIELPLATZ-MOBILIAR

## HINSETZEN - AUSRUHEN - BRETTSPIELE

# PLAYGROUND FURNITURE

## SIT - REST - BOARD GAMES



**ELMAS KLEINKINDERBANK**  
ELMAS TODDLERS BENCH  
30.06.091  
⊕ 0,89 x 0,45 m ⊖ 0,59 m 😊 2+



**SCHLENDRIAN**  
14.15.000  
⊕ 1,95 x 0,73 x 0,65 m ⊖ 0,72 m



**HEIDELORE**  
14.02.110  
⊕ 2,00 x 1,54  
⊖ 0,70 m



**JUGENDBANK**  
TEEN BENCH  
14.01.010  
⊕ 1,64 x 0,58 m  
⊖ 0,85 m



**RELAXING**  
14.02.150  
⊕ 1,48 x 1,60  
⊖ 1,14 m



**HEIDI**  
14.02.113  
⊕ 2,00 x 1,51  
⊖ 0,7 m



**SITZGRUPPE WARBURG**  
SEATING ARRANGEMENT WARBURG

14.02.125 SITZGRUPPE MIT TISCH UND BANK SEATING WITH TABLE AND BENCH  
⊕ 3,52 x 3,11 ⊖ 0,85 m  
14.02.126 MIT 3 HOCKERN WITH 3 STOOLS  
⊕ 3,52 x 3,11 ⊖ 0,85 m  
14.02.127 SITZHOCKER EINZELN SINGLE STOOL  
⊕ 0,40 x 0,40 ⊖ 0,45 m



**ELMOS KLEINKINDERTISCH**  
ELMOS TODDLERS TABLE  
30.06.092  
⊕ 0,89 x 0,59 m ⊖ 0,48 m 😊 2+



**SITZ- UND AUFBEWAHRUNGSBANK**  
BENCH FOR SITTING AND STORAGE  
13.02.050  
⊕ 2,10 x 0,60 m ⊖ 1,30 m ⊕ 0,45 m



**ELMIS KLEINKINDERBANK**  
ELMIS TODDLERS BENCH  
30.06.093  
⊕ 0,90 x 0,45 x 0,26 m ⊖ 0,26 m 😊 2+

**SITZHOCKER MIT LEHNE**  
SEAT STOOL WITH BACKREST  
14.14.470  
⊕ 0,60 x 0,40 ⊖ 0,75 m

**GABI**  
14.02.120  
⊕ 2,00 x 1,31 x 0,73 m ⊕ 0,72 m  
14.02.123  
⊕ 3,00 x 1,31 x 0,73 m ⊕ 0,72 m



**SCHACH & DAME SPIELTISCH**  
CHESS & CHECKER GAME TABLE  
14.14.460  
⊕ 0,75 x 0,75 x 0,74 m  
Spieltische ohne Abb / tables without pict  
**MÜHLE SPIELTISCH / MILL GAME TABLE**  
14.14.462  
**LUDO SPIELTISCH / LUDO GAME TABLE**  
14.14.466



**SITZHOCKER OHNE LEHNE**  
(ohne Abbildung)  
SEAT STOOL WITHOUT BACKREST  
14.14.472 (without pict.)  
⊕ 0,40 x 0,40 ⊖ 0,45 m

**GABI INKLUSION**  
14.02.120.002  
⊕ 2,50 x 1,31 x 0,83 m ⊖ 0,83 m

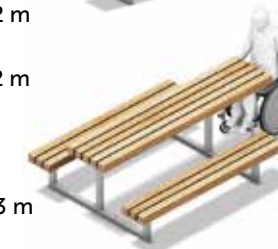

WEITERES OUTDOOR-MOBILIAR FINDEN SIE AUF DEN SEITEN 194-203.







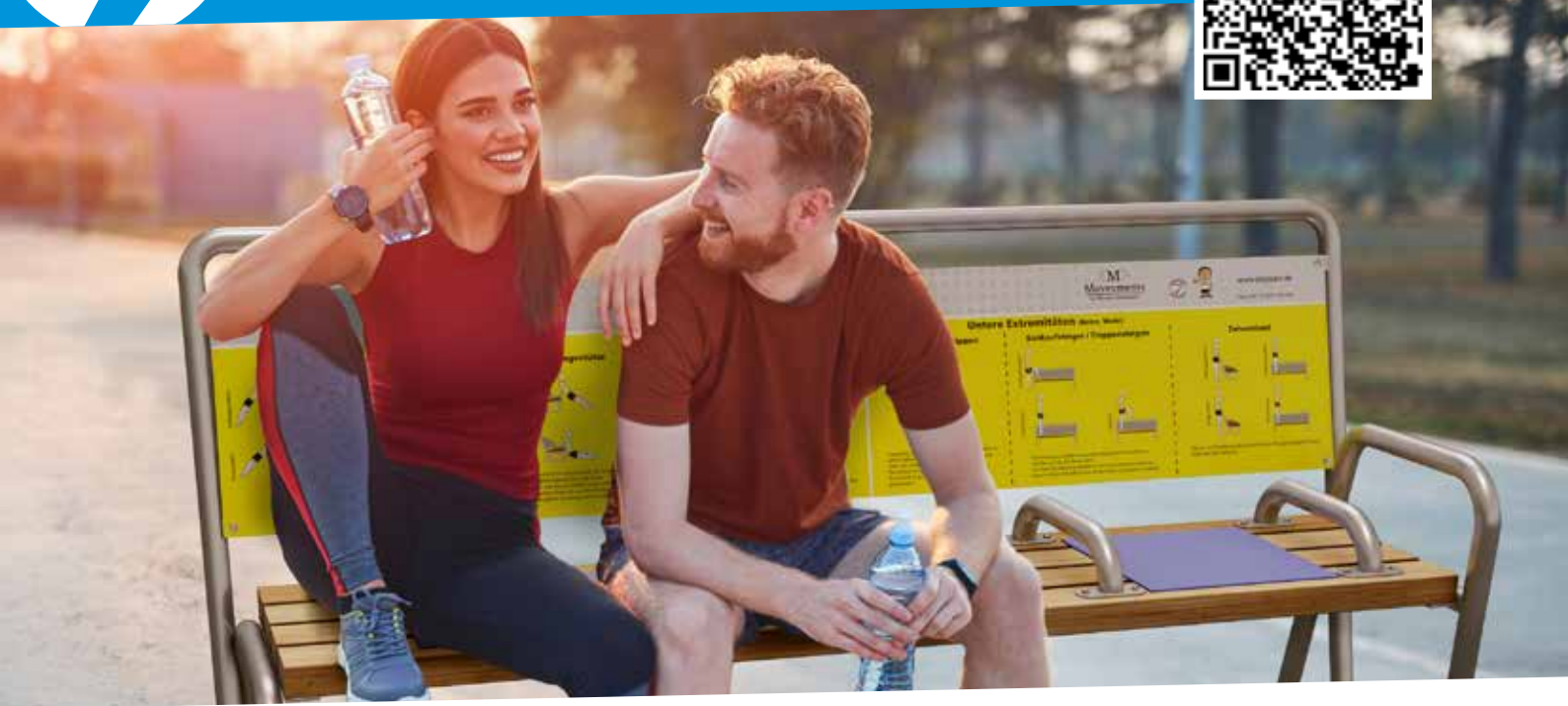

**FITNESSBANK 2.0**

14.02.205

⊕ 3,14 x 0,75 x 1,03m

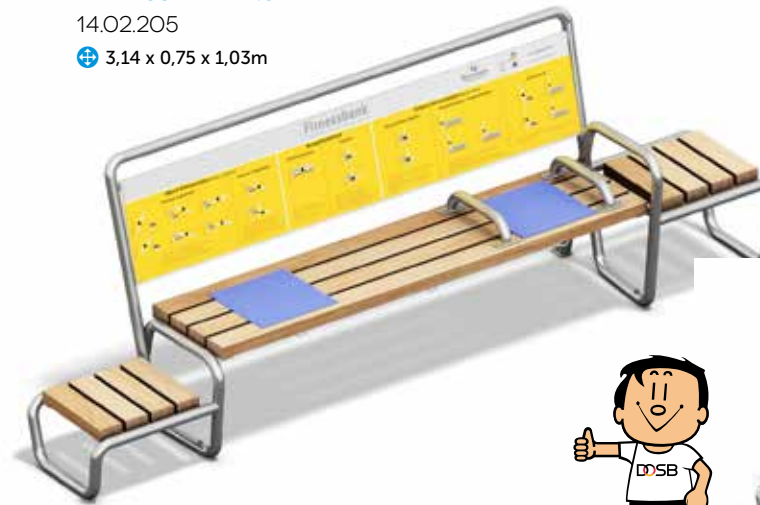

**FITNESSBANK  
EXTRA TRAININGSFLÄCHE**

EXTRA TRAINING PLATFORM

14.02.205.001

⊕ 2,65 x 0,75 x 1,03 m



**FITNESSBANK  
EXTRA STEPS-FLÄCHE**

EXTRA STEPS PLATFORM

14.02.205.002

⊕ 2,65 x 0,75 x 1,03 m



Die innovative und patentierte **FITNESSBANK** ist der neue Trend im Fitness- und Präventionsbereich für Jung und Alt! Durch ihr funktionales Design bietet sie ideale Trainingsbedingungen für ein abwechslungsreiches Fitnessprogramm im öffentlichen Raum, wie beispielsweise in der Stadt oder im Park. Das sportwissenschaftliche Konzept stellt ein multifunktionales Trainingsgerät für verschiedene Leistungslevel sowie eine bequeme Sitzmöglichkeit für Pausen dar, mit dem flächendeckend ein attraktives und niedrigschwelliges Bewegungsangebot geschaffen wird.

The innovative and patented **FITNESS BENCH** is the new trend in fitness and prevention for young and old! With its functional design, it offers ideal training conditions for a varied fitness program in public spaces, such as in the city or in the park. The sport-scientific concept represents a multifunctional training device for different performance levels as well as a comfortable seating option for breaks, with which an attractive and low-threshold exercise offer is created area-wide.

**FITNESSBANK**

14.02.201

⊕ 2,15 x 0,75 x 1,03 m

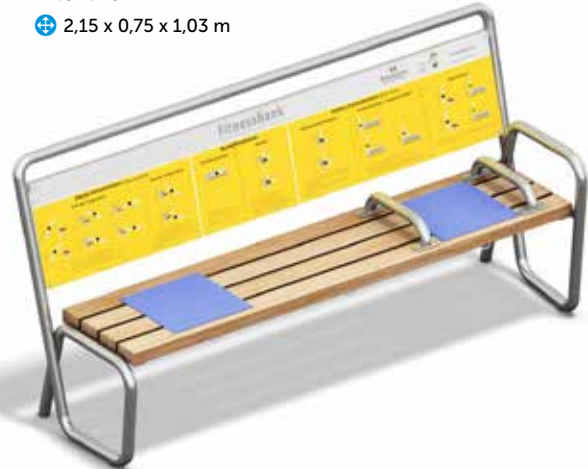

**FITNESSBANK SR**

14.02.206

⊕ 2,15 x 0,90 x 1,03 m

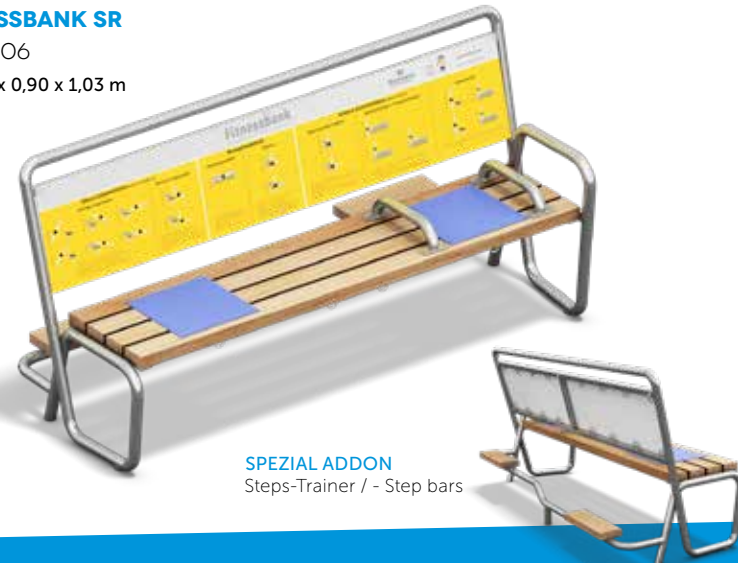

**SPEZIAL ADDON**  
Steps-Trainer / - Step bars



Konstruktionsänderungen vorbehalten. Farbabweichungen möglich.  
Design changes reserved. Color differences possible.





### 4FCIRCLE® FITNESS

Je nach Alter bewegt sich der Mensch anders, hat andere Motivationen und individuelle Bedürfnisse an Bewegung. Mit den beliebten 4FCIRCLE® Fitnessgeräten, multifunktionalen Sportanlagen und speziellen Lösungen für Calisthenics, OCR oder Parkour setzt PLAYPARC seit Jahren innovative Trends im modernen Sportstättenbau. Wir freuen uns immer wieder darüber, sportliche Visionen unserer Kunden realisieren zu können, die die Gesundheit fördern und für alle Menschen geeignet und erreichbar sind.

Depending on their age, people move differently, have different motivations and individual needs for exercise. With the popular 4FCIRCLE® fitness equipment, multifunctional sports facilities and special solutions for calisthenics, OCR or parkour, PLAYPARC has been setting innovative trends in modern sports facility construction for years. We are always pleased to be able to realize our customers' sporting visions, which promote health and are suitable and accessible for everyone.

### CALISTHENICS

Bei der Planung von Sport- und Fitnessanlagen legen wir großen Wert auf Multifunktionalität, Sicherheit und Inklusion. Unsere CALISTHENICS-Anlagen bieten aktiven Trendsportlern optimale Trainingsvoraussetzungen und schaffen einen Sport-Ort, an dem Kraft, Ausdauer und Beweglichkeit trainiert werden können - unabhängig vom eigenen Leistungslevel.

When designing sports and fitness areas, we place great value on multifunctionality, safety and inclusion. Our CALISTHENICS facilities offer active trend athletes optimal training conditions and create a sports venue where strength, endurance and flexibility can be trained - regardless of the individual performance level.

### MOBILPARC®

Der innovative Fitness-Trailer MOBILPARC® ist überall schnell aufgebaut. Die mobile Outdoor-Lösung für Fitness und Calisthenics überzeugt durch ihre standfeste, robuste Konstruktion und vielfältige Trainingsmöglichkeiten auf 360°. Mit der bebilderten Anleitung ist schnell ein mobiles Outdoor-Gym errichtet, in dem alle Muskelgruppen im Freien, an jedem Ort und zu jeder Zeit trainiert werden können.

The innovative fitness trailer MOBILPARC® is quickly set up anywhere. The mobile outdoor solution for fitness and calisthenics convinces with its stable, robust construction and diverse training possibilities on 360°. With the illustrated instructions, a mobile outdoor gym is quickly set up, in which all muscle groups can be trained outdoors, at every location and at any time.

### PARKOUR + OCR

Für die wachsenden Communities und Vereine der modernen Individual-Trendsportarten PARKOUR und OCR planen wir gemeinsam mit erfahrenen Athleten multifunktionale Lösungen für den öffentlichen Raum. Mit Hinderniselementen aus langlebigem Holz und Stahl und Netzstrukturen bauen wir Ihren OCR-Parcours genau nach Ihren Bedürfnissen und Möglichkeiten. Die Beton-Module der ready-to-move Parkour-Anlagen wurden von deutschen PARKOUR-Pionieren entwickelt und bieten optimale Trainingsvoraussetzungen vom Cat-Leap bis zur Rolle.

For the growing communities and clubs of the modern individual trend sports PARKOUR and OCR, we plan multifunctional solutions for public spaces together with experienced athletes. With obstacle elements made of wood and steel and net structures, we build your OCR course exactly according to your needs and possibilities. The concrete modules of the ready to move parkour facilities were developed by German PARKOUR pioneers and offer optimal training conditions from cat-leap to roll.





### 4FCIRCLE®

#### Pionier der neuen Fitnessbewegung

Pioneer of the new fitness movement

Die Bedürfnisse der Menschen haben sich stark gewandelt. Alles scheint knapper geworden zu sein. Gefühl schrumpfen täglich Zeit und Raum. Fitness aber gehört mehr denn je zu den großen Wünschen und Zielen großer Kreise der Bevölkerung. Und zwar unabhängig von Alter, Geschlecht oder sozialem Hintergrund.

**Wir wollen Fit, Free, Fun and Function: 4F!  
Jeder Parcours enthält 100% Bewegungskompetenz  
= maximale Funktion**

People's needs have changed dramatically. Everything seems to be getting tighter. Feel time and space shrink every day. Fitness, however, is more than ever one of the great wishes and goals of large sections of the population. And that regardless of age, gender or social background.

**We want Fit, Free, Fun and Function: 4F!  
Each course contains 100% of  
movement competence = maximum  
of function**

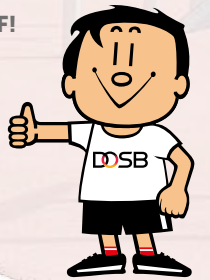





### WIR BRINGEN MENSCHEN IN BEWEGUNG

Seit über 40 Jahren bringt PLAYPARC Menschen jeden Alters in Bewegung. Die Bedürfnisse von Athleten setzen wir in multifunktionale Sportanlagen um, die auch für viele Fitnessarten geeignet sind. Wir "verkaufen" nicht nur Produkte, sondern entwickeln vom DOSB empfohlene Sport- und Bewegungskonzepte. Gerne stehen wir Ihnen ab der ersten Planung als erfahrener Partner für modernen Sportstättenbau zur Seite und erstellen Ihnen eine individuelle Anlage, die keine Wünsche offen lässt.

### OLYMPIA-STÜTZPUNKT DER ZUKUNFT

Nach zweijähriger Planungs- und Bauphase wurde am 16.6.2022 der Calisthenics Park am Standort Frankfurt (Oder) eröffnet. In enger Abstimmung mit den Bundesstützpunktleitern wurden die Sportgeräte zusammengestellt und entworfen. In einem symbolischen Akt wurde durch den Leiter des Olympiastützpunktes und des Sportzentrums Wilfried Lausch, dem Frankfurter Oberbürgermeister René Wilke, dem Vertreter des MBS Marcel Forch, dem Architekten Jens Beige und Oliver Seitz, dem Vertreter der Firma PLAYPARC der Parcours für die Athletinnen und Athleten des Olympiastützpunktes freigegeben.

### WE GET PEOPLE ON THE MOVE

PLAYPARC has been getting people of all ages moving for over 40 years. We transform the needs of athletes into multifunctional sports facilities that are also suitable for many types of fitness. We do not „sell“ products, but have developed sports and exercise concepts recommended by the DOSB (German Sports Confederation) and are at your side from the initial planning stage as an experienced partner for modern sports facility construction. We will be happy to create an individually planned facility for you, which fulfills all your sporting wishes.

### OLYMPIC TRAINING BASE OF THE FUTURE

After a two-year planning and construction phase, the Calisthenics Park at the Frankfurt (Oder) site was opened on 16.6.2022. The sports equipment was assembled and designed in close coordination with the federal base managers. In a symbolic act, the head of the Olympic base and the sports center Wilfried Lausch, the mayor of Frankfurt René Wilke, the representative of the MBS Marcel Forch, the architect Jens Beige and Oliver Seitz, the representative of the company PLAYPARC released the course for the athletes of the Olympic base.



*„Gemeinsam mit 4FCIRCLE® haben wir mit dem Calisthenics-Park am Olympiastützpunkt Frankfurt (Oder) eine Freiluft-Trainingsmöglichkeit für ALLE unsere Olympioniken und Kader-/Athlet-innen, im Bereich Koordination, Geschicklichkeit, Kraft und Ausdauer entwickelt und realisiert.“*

*„Together with 4FCIRCLE® we have developed and realized the Calisthenics Park at the Olympic Base Frankfurt (Oder), an outdoor training facility for ALL our Olympians and squad/athletes, in the areas of coordination, dexterity, strength and endurance.“*

Tino Buchholz - Objektleiter des Sportzentrums



WORK-OUT  
FUN

INCLUSION  
POWER

MOVEMENT  
INDIVIDUAL TRAINING

CALISTHENICS  
WARM-UP

MOBILITY  
GYM

CONDITION

PHYSICAL  
LITERACY

PLAY



PRÄVENTION  
PREVENTION

COORDINATION



FUNCTION  
FREE  
STYLE  
TRENDSPORTS

GESCHICKLICHKEIT  
BEWEGUNG

OUTDOOR  
FITNESS

HEALTH  
GESUNDHEIT







„Das 4FCIRCLE®-Team entwickelt in enger Kooperation mit Projektpartnern und Kunden ganzheitliche Bewegungsräume für ALLE denkbaren Nutzergruppen: Alt+Jung, Dick+Dünn, sportliche + spaßorientierte Bewegter und Menschen mit eingeschränkten Fähigkeiten. Aus sportwissenschaftlicher und geräte-technischer Sicht entstehen so, auf Basis intensiver Nutzer- und Standortanalysen, Bewegungsparks und Calisthenicsanlagen, die exakt auf die anvisierte Nutzergruppe vor Ort abgestimmt sind.“

„The 4FCIRCLE® team develops in close cooperation with our project partners and customers, holistic movement spaces for ALL conceivable user groups, old+young, thick+thin, sporty + fun-oriented movers and people with limited abilities. From a sport-scientific and equipment-technical point of view, based on intensive user and site analysis, movement parks and calisthenics facilities are created, which are exactly tailored to the targeted user group on site.“

Oli Seitz

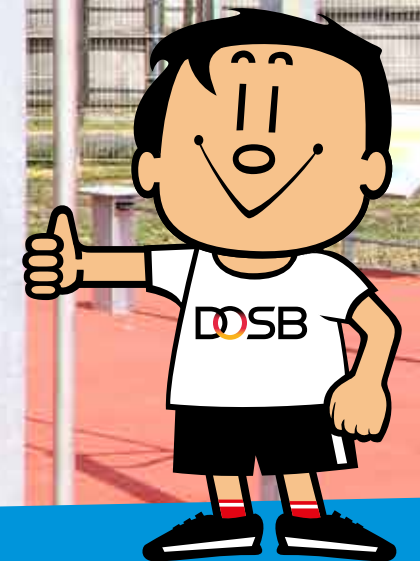





### 4F Kraft

Als Kraft bezeichnen wir die Fähigkeiten, die notwendig sind, um durch eigene Muskelkraft Widerstände zu überwinden oder sie entgegen der Schwerkraft zu halten. Körperliche Kraft kann durch regelmäßiges Training gestärkt werden. Gute Krafttrainingsgeräte ermöglichen beständige Steigerungsmöglichkeiten und arbeiten mit dem eigenen Körpergewicht.

### 4F Koordination

Als koordinative Fertigkeiten bezeichnen wir die motorischen Fähigkeiten, die notwendig sind, um koordinierte Bewegungen auszuführen. Durch die Nutzung guter koordinativer Lerngeräte, erhöht sich zum einen die Basis-Koordinationsfähigkeit und zum anderen bieten sie Möglichkeiten spezielle Fähigkeiten zu lernen.

### 4F Beweglichkeit

Als Mobilisation bezeichnen wir die Maßnahmen, die der Förderung und Erhaltung der Beweglichkeit und Bewegungsfähigkeit von Menschen dienen. Durch die Nutzung guter Mobilisationsgeräte kann dauerhaft die körperliche Autarkie und ein positives Bewegungs- und Lebensgefühl gefördert werden.

### 4F Ausdauer

Um die Ausdauer zu verbessern werden Aktivitäten über einen längeren Zeitraum ausgeführt. So wird die Herzfrequenz erhöht und die Durchblutung des Körpers gesteigert, was das Herz-Kreislauf-System stärkt. Dies hat verschiedene Vorteile, wie z.B. eine verbesserte Lungenfunktion, ein geringeres Risiko für Herzerkrankungen und Schlaganfälle, eine bessere Durchblutung und ein gestärktes Immunsystem.

### 4F Strength

Force is the name given to those abilities which are necessary to overcome resistance through one's own muscle power or to hold it against gravity. Physical strength can be enhanced by regular training. Good power training equipment allows you to constantly increase your strength and work with your own body weight.

### 4F Coordination

Coordinative skills are those motoric skills that are necessary to carry out coordinated movements. By using good coordinative learning equipment, the basic coordinative ability is increased on the one hand and on the other hand they offer opportunities to learn special skills.

### 4F Mobility

We call mobilization those measures that serve to promote and maintain the mobility of people. The use of good mobilisation equipment can permanently promote physical self-sufficiency and a positive attitude to movement and life.

### 4F Endurance

To increase endurance, activities are performed over a longer period of time. This raises the heart rate and boosts blood flow to the body, which strengthens the cardiovascular system. This has several benefits, such as improved lung function, lower risk of heart disease and stroke, better blood circulation, and an increased immune system.

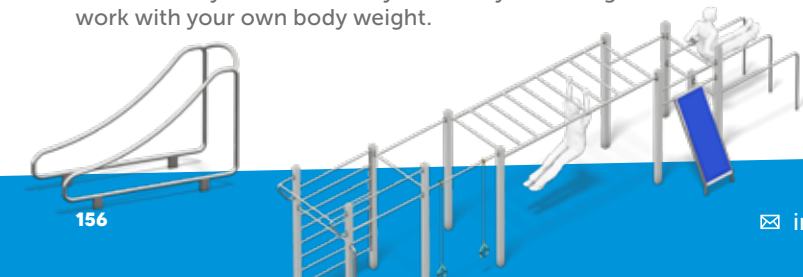

156

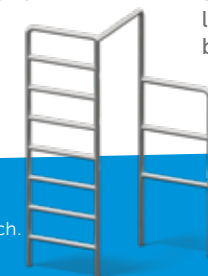
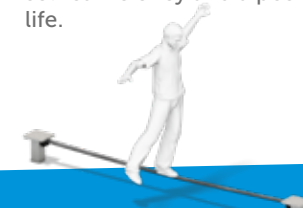





# 4F KRAFT 4F STRENGTH

# MEHR KRAFT FÜR ALLE MORE STRENGTH FOR ALL



**DIPS-BARREN 2-FACH**  
DIPS-BARS DOUBLE  
12.04.123  
⊕ 2,33 x 0,72 x 1,45 m  
⊕ 5,25 x 3,75 m H 1,45 m



**DIPS-BARREN 2-FACH**  
DIPS-BARS DOUBLE  
12.04.118  
⊕ 2,33 x 0,61 x 1,45 m  
⊕ 5,33 x 3,60 m H 1,45 m



**DIPS-BARREN 3-FACH**  
DIPS-BARS TRIPLE  
12.04.124  
⊕ 2,33 x 1,16 x 1,45 m  
⊕ 5,33 x 4,15 m H 1,30 m



**DIPS-BARREN 3-FACH**  
DIPS-BARS TRIPLE  
12.04.119  
⊕ 2,33 x 1,16 x 1,45 m  
⊕ 5,33 x 4,15 m H 1,30 m  
ⓘ Auf Fertigfundament vormontiert inkl. Fallschutzplatten Mounted on ready-made foundation incl. fall protection plates



**LIEGESTÜTZ**  
PUSH UPS  
12.04.015  
⊕ 1,50 x 0,63 x 1,00 m  
⊕ 4,50 x 3,63 m  
H 1,00 m



**ARMZUG**  
PULL UPS  
12.04.016  
⊕ 1,50 x 0,63 x 1,48 m  
⊕ 4,50 x 3,63 m  
H 1,48 m



**SUSPENSIONS-HANGELLEITER**  
SUSPENSION-MONKEY BARS  
12.04.126  
⊕ 3,50 x 1,40 x 2,20 m  
⊕ 7,67 x 5,33 m H 2,19 m



**HANGELLEITER-KLEIN**  
MONKEY BARS SMALL  
12.04.052  
⊕ 2,35 x 0,95 x 2,26 m  
⊕ 6,28 x 4,88 m  
H 2,19 m



**DIPS-BARREN INKLUSION**  
DIPS-BARS INKLUSION  
12.04.135  
⊕ 2,20 x 1,56 x 1,30 m  
⊕ 5,20 x 4,56 m H 1,30 m | ♿



**KNIEBEUGE**  
KNEE BEND  
12.04.130  
⊕ 0,77 x 0,53 x 0,93 m  
⊕ 3,75 x 3,53 m H 0,50 m



**3ER KNIEBEUGE**  
KNEE BEND SET OF 3  
12.04.027  
⊕ 3,27 x 0,53 x 1,03 m  
⊕ 6,25 x 3,53 m H 0,60 m



**RÜCKENSTRECKEN UNIVERSAL**  
BACK STRETCHING  
12.04.044  
⊕ 2,17 x 0,78 x 0,85 m  
⊕ 4,75 x 3,58 m H 0,85 m  
ⓘ Auf Fertigfundament vormontiert inkl. Fallschutzplatten Mounted on ready-made foundation incl. fall protection plates



**RUMPFSEITHEBEN**  
SIDEWINDER  
12.04.014  
⊕ 2,44 x 0,67 x 0,80 m  
⊕ 5,44 x 3,67 m  
H 0,80 m



**SITUPS**  
SITUPS  
12.04.013  
⊕ 1,85 x 0,60 x 0,99 m  
⊕ 4,85 x 3,60 m H 0,99 m



**SITUPS-BEINHEBER-KOMBI**  
SIT UPS - LEG LIFTER COMBINATION  
12.04.113  
⊕ 2,44 x 0,75 x 1,44 m  
⊕ 5,45 x 3,75 m H 1,44 m

**STUFENTURM**  
BOUNCER/ TOWER  
12.04.009  
⊕ 4,74 x 2,76 x 4,11 m  
⊕ 8,76 x 7,71 m  
H 3,00 m



**KNIEBEUGE MIT WACKELPLATTE**  
KNEE BEND WITH WOBBLING PLATFORM  
12.04.128  
⊕ 0,77 x 0,53 x 0,93 m (Wackelplatte ø 40 cm)  
⊕ 3,75 x 3,53 m H 0,50 m ⓘ



**KLIMMZUG PLUS**  
PULL-UPS PLUS  
12.04.040  
⊕ 1,54 x 0,71 x 2,00 m  
⊕ 5,14 x 4,31 m H 1,95 m ⓘ



**DEHNEN**  
STRETCHING  
12.04.019  
⊕ 1,15 x 0,80 x 1,98 m  
⊕ 4,69 x 4,44 m H 1,98 m



**BEINHEBER**  
LEG LIFTER  
12.04.025  
⊕ 0,77 x 0,60 x 1,44 m  
⊕ 3,77 x 3,64 m H 1,44 m

Konstruktionsänderungen vorbehalten. Farbabweichungen möglich.  
Design changes reserved. Color differences possible.



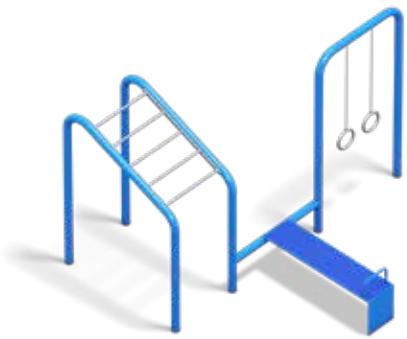

**SUSPENSION POWER STATION**

SUSPENSION POWER STATION

12.06.901.010

⊕ 4,55 x 4,08 x 3,16 m

⊕ 8,35 x 7,37 m ⊕ 2,70 m



**STATION STÜTZSPRINGEN**

JUMP UP BARS

12.04.011 **HOLZ** WOOD

⊕ 2,65 x 2,53 x 1,65 m

⊕ 5,55 x 5,42 m

⊕ 1,47 m (Griffhöhe Grip height)



**STATION STÜTZSPRINGEN FERRUM**

JUMP UP BARS FERRUM

12.04.150 **FERRUM**

⊕ 2,60 x 2,46 x 1,65 m

⊕ 5,51 x 5,38 m

⊕ 1,47 m (Griffhöhe Grip height)



**TRIMMFIT TRAININGSZONE**

TRIMMFIT TRAINING ZONE

12.06.000

⊕ 4,00 x 1,13 x 1,53 m

⊕ 6,59 x 4,13 m ⊕ 1,50 m

⊕ Auf Fertigfundament vormontiert inkl. Fallschutzplatten  
Mounted on ready-made foundation  
incl. fall protection plates

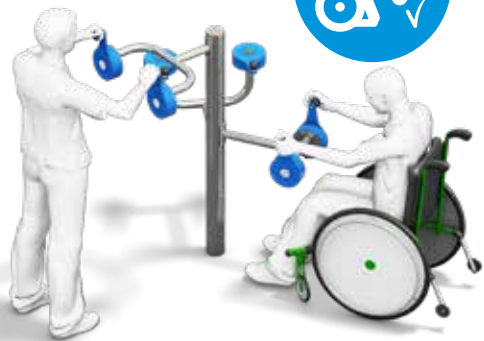

**INKLUSIVES OBERKÖRPER ERGOMETER**

INCLUSIVE ERGOMETER FOR UPPER

PART OF THE BODY

12.04.050

⊕ Ø 1,34 m x 1,59 m ⊕ Ø 4,40 m ⊕ 1,37 m ⊕

**OBERKÖRPER-ERGOMETER**

ERGOMETER UPPER BODY

12.04.032

⊕ Ø 1,34 x 1,59 m ⊕ Ø 4,40 m

⊕ Fallhöhe 1,37 m



**BEIN-BEWEGER**

LEG ERGOMETER

12.04.043

Lieferung ohne Bank.

Delivery without bench.

⊕ 0,54 x 0,50 x 0,33 m

⊕ 0,45 m

⊕ Auf Fertigfundament vormontiert  
inkl. Fallschutzplatten  
Mounted on ready-made foundation  
incl. fall protection plates



**TRIMMFIT RUMPFTRAINER**

TRIMMFIT RUMP TRAINER

12.06.001

⊕ 1,75 x 0,60 x 1,00 m

⊕ 4,75 x 3,58 m

⊕ 0,81 m







# 4F KOORDINATION

## 4F COORDINATION



# MEHR KOORDINATION FÜR ALLE

## MORE COORDINATION FOR ALL



### ZIELWERFEN 3-FACH

12.04.008

Goal Challenge Triple

3 Wurfanlagen mit 3 verschiedenen Standflächen

3 throwing systems with 3 different platforms

⊕ 4,75 x 3,50 x 3,72 m ⊕ 7,75 x 6,50m ⊕ 0,42 m

### ZIELWERFEN 1-FACH

12.04.108

Goal Challenge Single (no pic.)

1 Wurfanlage mit Einzelfederplatte,

1 throwing system with single spring platform

⊕ 3,25 x 0,50 x 3,72 m ⊕ 6,25 x 3,50 m ⊕ 0,42 m

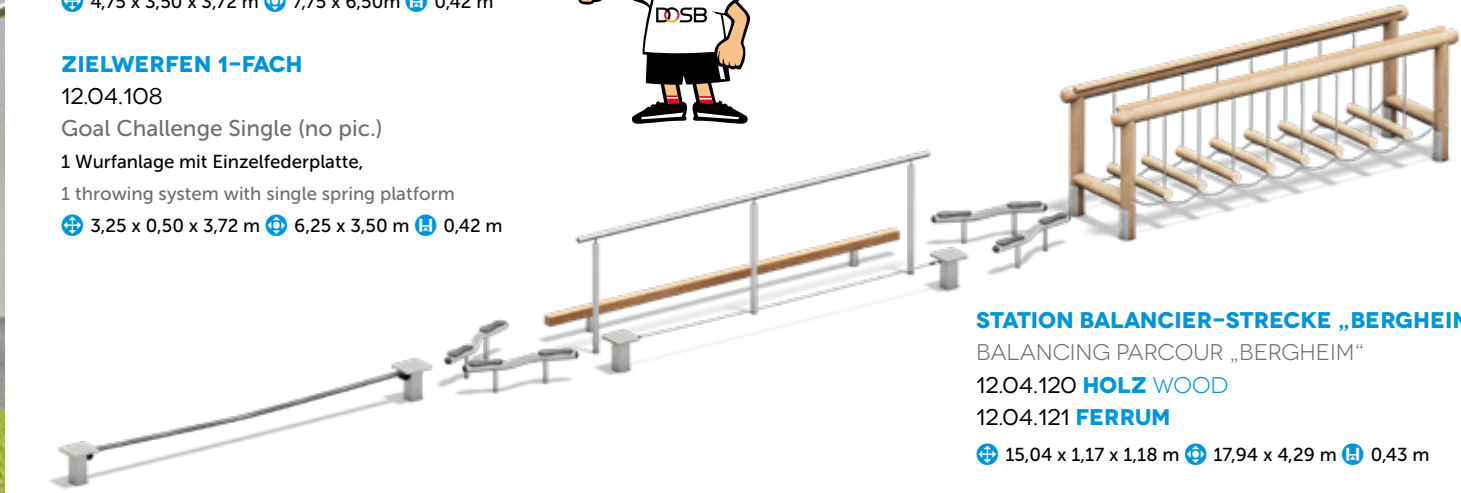

### STATION BALANCIER-STRECKE

BALANCING PARCOUR

12.04.001 **BALANCIERSTRECKE**, 8 M

BALANCING PARCOUR, 8 M

⊕ 8,27 x 2,21 x 1,18 m ⊕ 11,27 x 5,23 m ⊕ 0,40 m

12.04.101 **BALANCIERSTRECKE**, 4 M (O.ABB.)

BALANCING PARCOUR, 4 M (NO PIC.)

⊕ 4,12 x 2,23 x 1,18 m ⊕ 7,12 x 5,23 m ⊕ 0,40 m

### STATION BALANCIER-STRECKE „BERGHEIM“

BALANCING PARCOUR „BERGHEIM“

12.04.120 **HOLZ WOOD**

12.04.121 **FERRUM**

⊕ 15,04 x 1,17 x 1,18 m ⊕ 17,94 x 4,29 m ⊕ 0,43 m

### STATION SLALOMSTRECKE

TYRE SLALOM

12.04.004

⊕ 9,20 x 3,60 x 3,13 m ⊕ 12,20 x 6,60 m ⊕ 0,00 m



### STATION GEHSCHULE

FOOT TRAINER

12.04.046

⊕ 4,00 x 1,00 x 0,20 m

⊕ 7,00 x 4,00 m ⊕ 0,00 m ⊕



### STATION SKIPPING-BAHN

SKIPPING- TRACK

12.04.045

⊕ 6,00 x 1,00 x 0,20 m (LxBxH LxWxH)

⊕ 9,00 x 4,00 m ⊕ 0,00 m







# 4F KOORDINATION

## 4F COORDINATION

# MEHR FITNESS FÜR ALLE

## MORE FITNESS FOR ALL

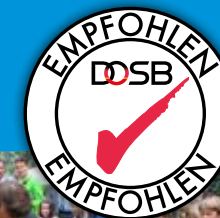

FERRUM

HOLZ WOOD

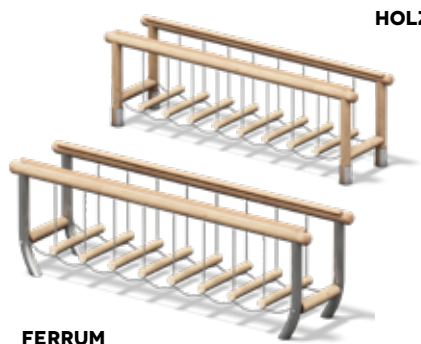

HOLZ WOOD

FERRUM



### STATION PEDALOSTRECKE

PEDALO

12.04.107

⊕ 4,02 x 0,91 x 1,16 m ⊕ 7,02 x 3,91 m Ⓜ 0,25 m

### STATION SCHWINGSTREIFEN

SWING BRIDGE

12.04.002 **HOLZ WOOD**

12.04.152 **FERRUM**

⊕ 4,06 m x 1,00 m x 1,23 m ⊕ 7,06 m x 4,00 m

Ⓜ 0,40 m Ⓜ

### STATION HÄNGELAUF-BRÜCKE

BALANCE BRIDGE

12.04.003 **HOLZ WOOD**

12.04.151 **FERRUM**

⊕ 4,03 m x 0,94 m x 1,26 ⊕ 7,00 m x 3,94 m

Ⓜ 0,43 m Ⓜ

### STATION BALANCIER-STRECKE „TRIMMY II“

BALANCING PARCOUR „TRIMMY II“

12.04.111 **HOLZ WOOD**

12.04.112 **FERRUM**

⊕ 13,21 x 1,16 x 1,18 m ⊕ 16,21 x 4,12 m

Ⓜ 0,43 m Ⓜ

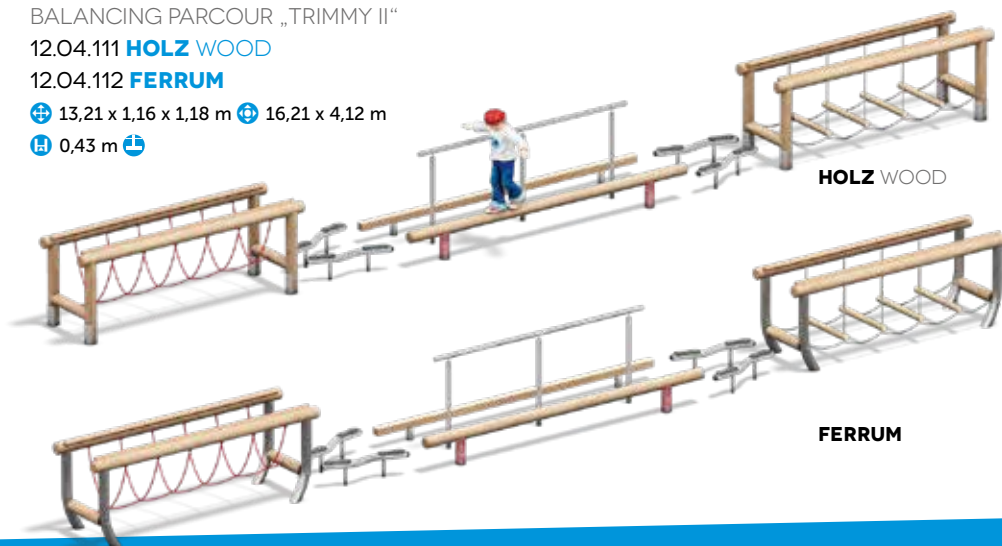

HOLZ WOOD

FERRUM



### STATION HEISSER DRAHT MINI

HOT WIRE MINI

12.04.129

⊕ 2,37 x 1,83 x 1,74 m ⊕ 5,14 x 4,83 m Ⓜ 0,17 m



### STATION SCHWEBENDE PLATTFORM

FLOATING PLATFORM

12.04.030

⊕ 1,24 x 0,90 x 1,20 m ⊕ 4,24 x 3,90 m Ⓜ 0,26 m



### STATION SLACKLINE 4M

O6.01.045

⊕ 4,12 x 0,24 x 0,40 m ⊕ 7,12 x 3,24 m

Ⓜ 0,40 m Ⓜ

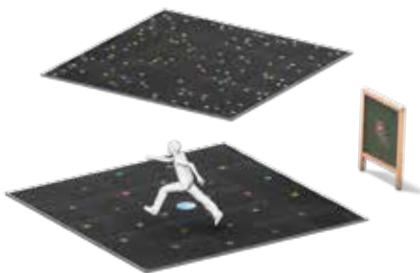

### STATION SPRINGFELD

JUMPINGFIELD

12.04.005 **SPRINGFELD JUMPING FIELD**

12.04.105 **BUCHSTABENFELD**

**INKL. MALTAPEL**

LETTER FIELD INCL. PAINTING BOARD

⊕ 5,07 m x 5,07 m ⊕ 8,07 m x 8,07 m Ⓜ 0,00 m'



### STATION HEISSER DRAHT

HOT WIRE

12.04.029

⊕ 6,08 x 1,05 x 1,39 m ⊕ 9,09 x 4,05 m

Ⓜ 0,94 m

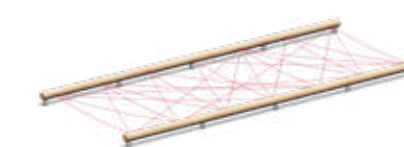

### STATION SPINNENNETH

SPIDER NET

12.04.031

⊕ 6,00 x 2,00 x 0,35 m ⊕ 9,00 x 5,00 m

Ⓜ 0,35 m



### STATION REIFENLAUFEN

TYRE CHALLENGE

12.04.006

⊕ 10,00 x 2,25 x 0,06 m ⊕ 13,00 x 5,25 m

Ⓜ 0,06 m





# 4F MOBILISATION

## 4F MOBILISATION



# AKTIVIERUNG + BEWEGUNG

## ACTIVATION + MOVEMENT



**STATION HÜFTSCHWUNG** HIP SWINGER  
12.04.038  
⊕ 2,06 x 0,80 x 1,48 m ⊕ 5,07 x 3,62 m  
⊕ 0,69 m 🛡 Fallschutzmatten fall protection mats



**STATION WELLENLAUFEN**  
WAVE RIDER  
12.04.037  
⊕ 2,03 x 0,75 x 1,48 m  
⊕ 4,96 m x 3,39 m 🛡 0,59 m  
🛡 Fallschutzmatten fall protection mats



**STATION „SWING“**  
ADULT-SWING  
12.04.500  
⊕ 2,28 m x 4,54 m x 3,00 m (L x B x H)  
⊕ 4,54 m x 8,72 m 🛡 1,70 m



**STATION DEHNEN**  
STRETCHING  
12.04.019  
⊕ 1,15 x 0,80 x 1,98 m  
⊕ 4,69 x 4,44 m 🛡 1,98 m

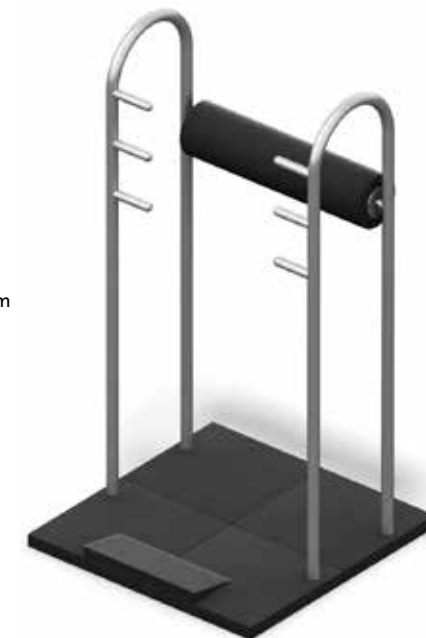

**FASZIENRAINER OBERKÖRPER**  
FACIAL TRAINER UPPER BODY  
12.04.801  
⊕ 1,00 x 1,00 x 1,87 m  
⊕ 4,00 x 4,00 m 🛡 1,38 m



**4F-PLAY**  
**FITNESS-GLÜCKSRAD**  
WHEEL OF FORTUNE  
12.04.049  
⊕ 1,22 x 0,31 x 1,76 m  
⊕ 4,22 x 3,31 m 🛡



**FASZIENRAINER LIEGEND**  
FACIAL TRAINER HORIZONTAL  
12.04.802  
⊕ 1,40 x 2,05 x 3,02 m ⊕ 7,00 x 4,00 m



**FASZIENRAINER BEINE**  
FACIAL TRAINER LEGS  
12.04.800  
⊕ 1,00 x 1,00 x 1,25 m hoch  
⊕ 4,00 x 4,00 m 🛡 0,83 m







# CALISTHENICS



## IMPRESSIONEN IMPRESSIONS



**INDIVIDUELLE  
LÖSUNGEN FÜR  
INDIVIDUELLEN  
SPORT**



**INDIVIDUAL  
SOLUTIONS FOR  
INDIVIDUAL  
SPORTS**





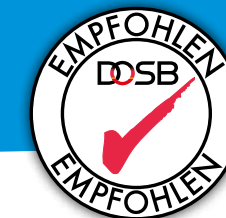

### CALISTHENICS-ALLROUND

VERZINKT GALVANIZED

12.06.100

⊕ 5,72 m x 5,45 m x 3,02 m

⊕ 9,69 m x 10,01 m

⊕ 2,95 m

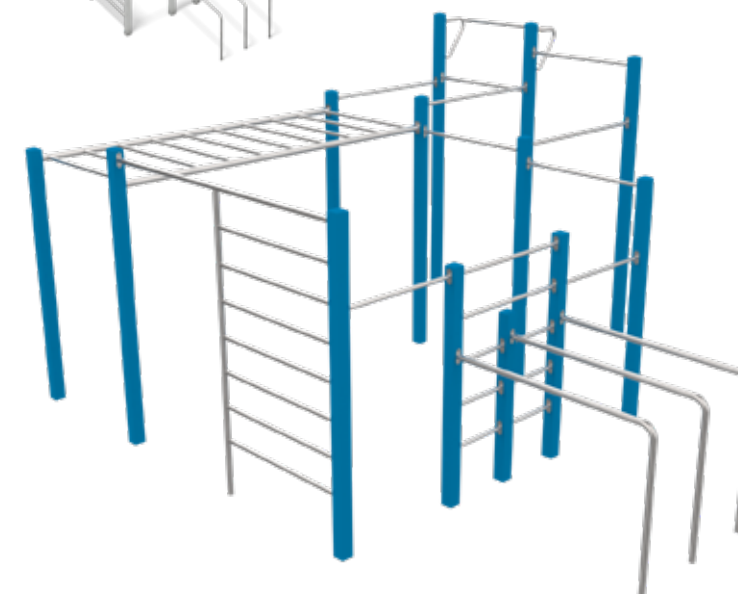

### CALISTHENICS-ALLROUND

HOLZ WOOD

12.06.108



#### MATERIAL

**STANGEN** EDELSTAHL  
Verschiedene Oberflächen-Veredelungen für unterschiedlichen Grip erhältlich.

**BARS** STAINLESS STEEL  
Different surface treatments for different grip available.

**PFOSTEN** POLES  
- verzinkter Stahl galvanized steel  
- verzinkter und pulverbeschichteter Stahl galvanized and powder-coated steel  
- Edelstahl stainless steel  
- unbehandeltes Holz (Robinie oder Billinga) untreated wood (Robinia or Billinga)

Calisthenics ist ein Ganzkörpertraining ohne großen technischen Aufwand! Dabei handelt es sich um sehr turnerische Kraft- und Körperübungen, die mit dem eigenen Körpergewicht und teilweise mit Zusatzgewichten ausgeübt werden. Calisthenics ist ein sehr individueller Sport und so sind auch unsere Anlagen: Stellen Sie sich Ihre eigene Calisthenics-Anlage nach Ihren Bedürfnissen und Möglichkeiten zusammen. Wir erstellen Ihr individuelles Gerät, damit Sie sich auf den Sport konzentrieren können. Überlassen Sie Konstruktion, Sicherheitsfragen und Planung ruhig uns.

Calisthenics is a full body workout without much technical effort! It includes very gymnastic strength and body exercises that are performed with your own body weight and sometimes with additional weights. Calisthenics is a very individual sport and so are our facilities: Create your own Calisthenics facility according to your needs and possibilities. We create your individual equipment so you can focus on the sport. Leave construction, safety issues and planning quietly to us.

Alle CALISTHENICS-Anlagen sind neben der Basis-Version aus feuerverzinktem Stahl auch duplex-beschichtet (RAL-Farben) erhältlich.

RAL5015 RAL1016 RAL6017 RAL2005 RAL3002 RAL9017

[Sonderfarben auf Anfrage / special colors on request](#)

All CALISTHENICS units are optionally available with powder-coated steel (RAL colors) in addition to the basic galvanized steel version.







### SICHERHEIT

Unsere Calisthenics-Anlagen entsprechen allen Sicherheitsnormen (DIN-EN 16630 (in Kombination mit einem Anleitungsschild) und DIN-EN 1176), die für den Einsatz im öffentlichen Raum notwendig sind. Wir sind Mitglied in nationalen und internationalen Normungsgremien. Im Fallbereich der Anlage ist ein falldämpfender Bodenbelag vorgeschrieben.

### SAFETY

Our Calisthenics systems comply with all safety standards (DIN-EN 16630 (in combination with an instruction sign) and DIN-EN 1176) required for use in public spaces. We are a member of national and international standards committees. A fall-dampening floor covering is prescribed in the fall area of the system.



## Individuelle Gestaltungsmöglichkeiten Individual design options

### MATERIAL, FARBEN UND BESCHÜTTUNGEN

Standpfosten: Vierkantpfosten 10 x 10 cm aus Stahl  
CALI360°- Rundpfosten aus Stahl - Ø 8,9 cm

Beschichtungen: Verzinkt (Standard)  
Duplex-beschichtet  
(Verzinkt und pulverbeschichtet)

Als Material für die Bars, Leitern und alle Funktionselemente verwenden wir hoch qualitative Edelstahlrohre aus V2A.

### MATERIAL, COLORS UND COATINGS

Posts: 10 x 10 cm square steel posts  
CALI360° round posts made of steel - Ø 8,9 cm

Coatings: Galvanized (standard)  
Duplex-coated  
(Galvanized and powder-coated)

We use high-quality stainless steel tubes for the bars, ladders and all functional elements.

### INDIVIDUALITÄT MADE IN GERMANY

Unsere Anlagen sind auf die Bedürfnisse des Kunden abgestimmt und somit individuell. Natürlich gibt es gewisse Standardisierungen bei den Abmessungen, die von Calisthenics-Sportlern festgelegt wurden, um einer möglichst breiten Nutzergruppe optimale Trainings- und Wettbewerbssituationen zu bieten. Viele unserer Parks sind Unikate und werden in unserer Produktionsstätte in NRW/Deutschland gefertigt.

### INDIVIDUALITY MADE IN GERMANY

Our systems are tailored to the needs of the customer and therefore individual. Of course, there are certain standardizations in the dimensions that have been defined by Calisthenics athletes in order to offer the broadest possible user group optimal training and competition situations. Many of our parks are unique and are manufactured in our production facility in NRW/Germany.



### CALI360° BEYOND

12.06.103.016

VERZINKT ZINCED



### CALI360° PENTAGON 1

12.06.136.002

VERZINKT ZINCED







### CALISTHENICS-ALLROUND-PLUS

12.06.102  
⊕ 8,55 x 4,93 x 3,02 m  
⊕ 12,02 x 9,24 m  
⊓ 2,96 m

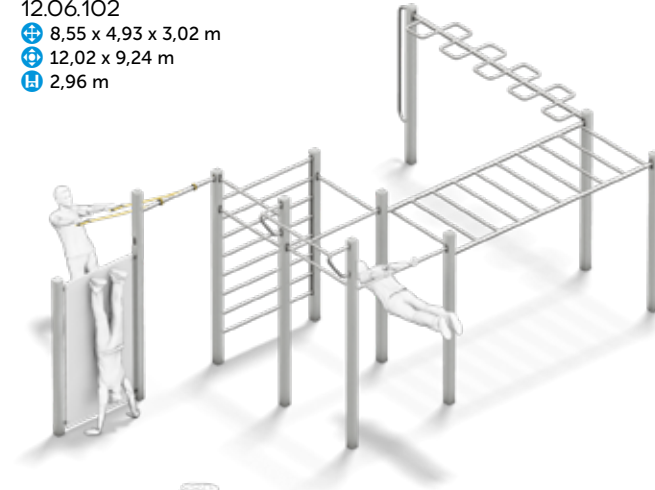

### HANDSTANDBÜGEL

HANDSTAND BARS  
12.06.170  
⊕ 0,65 x 0,60 m  
⊕ 3,65 x 3,60 m  
⊓ 0,30 m



### LOW BARS LONG

12.06.170.002  
⊕ 1,40 x 0,75 x 0,30 m  
⊕ 4,40 x 3,75 m  
⊓ 0,30 m



### CALI360° ENTERPRISE

12.06.151.002 (RAL 1023)  
⊕ 9,05 x 3,96 x 2,80 m  
⊕ 12,98 x 8,79m ⊓ 2,80 m

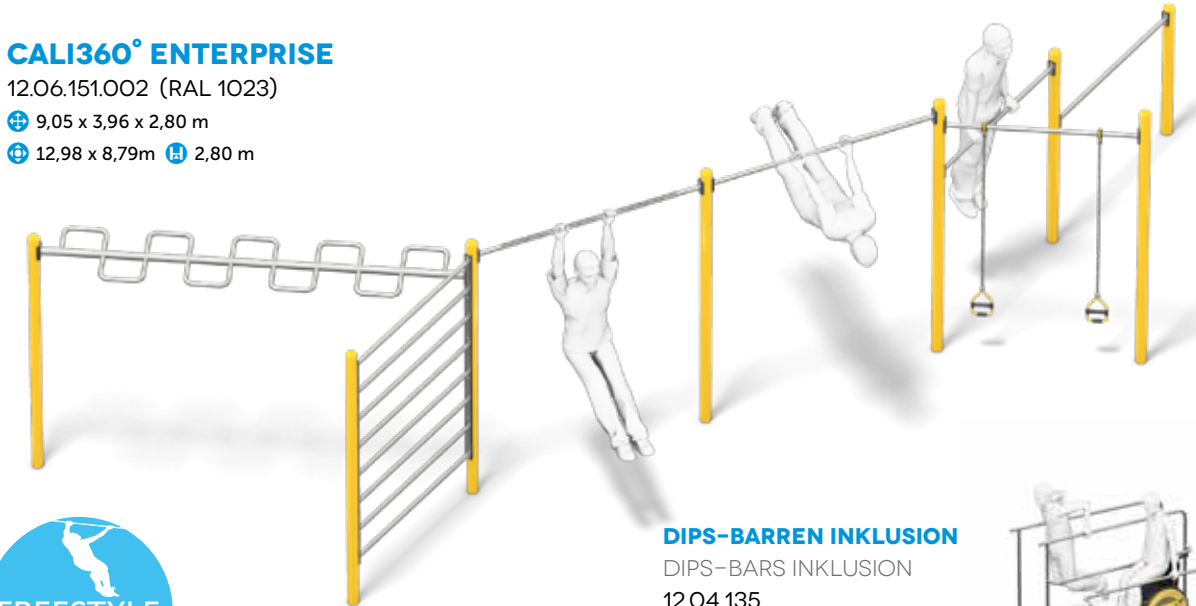

### CALISTHENICS-ENTERPRISE

12.06.151  
⊕ 9,05 x 3,96 x 2,80 m  
⊕ 12,98 x 8,79m ⊓ 2,80 m



### DIPS-BARREN INKLUSION

DIPS-BARS INKLUSION  
12.04.135  
*Zum Einbetonieren/  
to be set into concrete*  
⊕ 2,20 x 1,56 x 1,30 m  
⊕ 5,20 x 4,56 m ⊓ 1,30 m



### MEHR DIPS-BARREN AUF SEITE 158

MORE DIPS BARS ON PAGE 158

OPTIMIERT FÜR WEIGHTED CALISTHENICS  
OPTIMIZED FOR WEIGHTED CALISTHENICS

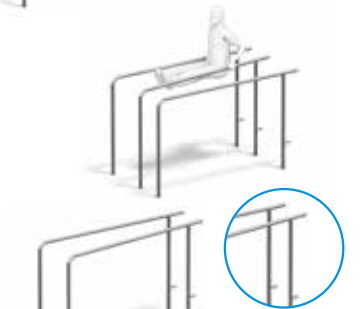

### PUSH UP BARS 4-FACH

PUSH-UP-BARS 4X  
12.06.129  
⊕ 6,50 x 0,10 x 1,16 m  
⊕ 9,50 x 3,10 m  
⊓ 0,20/0,50/0,80/1,10 m





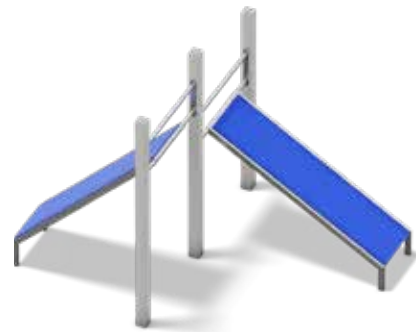

**DOPPEL-BANK-SCHRÄG 30°/ 45°**  
DOUBLE BENCH 30° / 45°  
12.06.171  
⊕ 2,30 x 2,47 m ⊕ 5,30 x 5,48 m ⊕ 1,66 m



**CALISTHENICS-FÜNFECK**  
CALISTHENICS-PENTAGON  
12.06.136  
⊕ 4,22 x 3,55 x 2,46 m ⊕ 7,28 x 6,59 m ⊕ 2,40 m



**CALISTHENICS-BASIC**  
12.06.110  
⊕ 1,40 x 2,05 x 3,02 m hoch  
⊕ 6,33 x 6,61 m ⊕ 2,95 m



**CALISTHENICS-MINI**  
12.06.105  
⊕ 2,70 x 2,05 x 3,02 m ⊕ 7,43 x 6,50 m  
⊕ 2,95 m



**CALISTHENICS BASIC PLUS PUSH-UPS**  
12.06.115  
⊕ 2,70 x 3,11 x 3,02 m ⊕ 7,47 x 7,07 m  
⊕ 2,95 m



**CALISTHENICS-LINE LANG**  
CALISTHENICS-LINE LONG  
12.06.128  
⊕ 10,07 x 2,16 x 3,02 m ⊕ 14,05 x 6,00  
⊕ 2,95 m

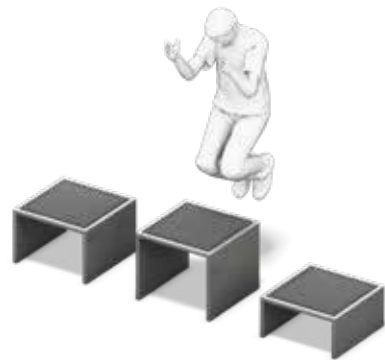

**SQUAT-BOX 3ER-SET**  
SQUAT BOX SET OF 3  
12.06.177  
⊕ 2,60 x 0,50 m ⊕ 5,60 x 3,50 m  
⊕ 0,30 m, 0,40 m, 0,50 m



**SQUAT-PLATTFORM**  
SQUAT-PLATFORM  
12.06.166  
⊕ 1,80 x 0,69 x 0,60 m  
⊕ 4,80 x 3,69 m ⊕ 0,60 m



**SQUAT-PLATTFORM PRO**  
SQUAT-PLATFORM PRO  
12.06.169  
⊕ 2,92 x 0,69 x 0,97 m  
⊕ 5,91x3,69 m ⊕ 0,97 m

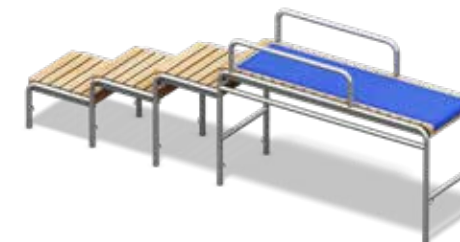

**SQUAT-PLATTFORM UNIVERSAL**  
SQUAT-PLATFORM UNIVERSAL  
12.06.173  
⊕ 3,74 x 0,69 x 1,28 m  
⊕ 6,74 x 3,69 m ⊕ 0,99 m



**CALISTHENICS-DISCOVERY**  
12.06.150  
⊕ 6,02 x 5,70 x 3,00 m  
⊕ 10,10 x 9,70 m  
⊕ 2,95 m





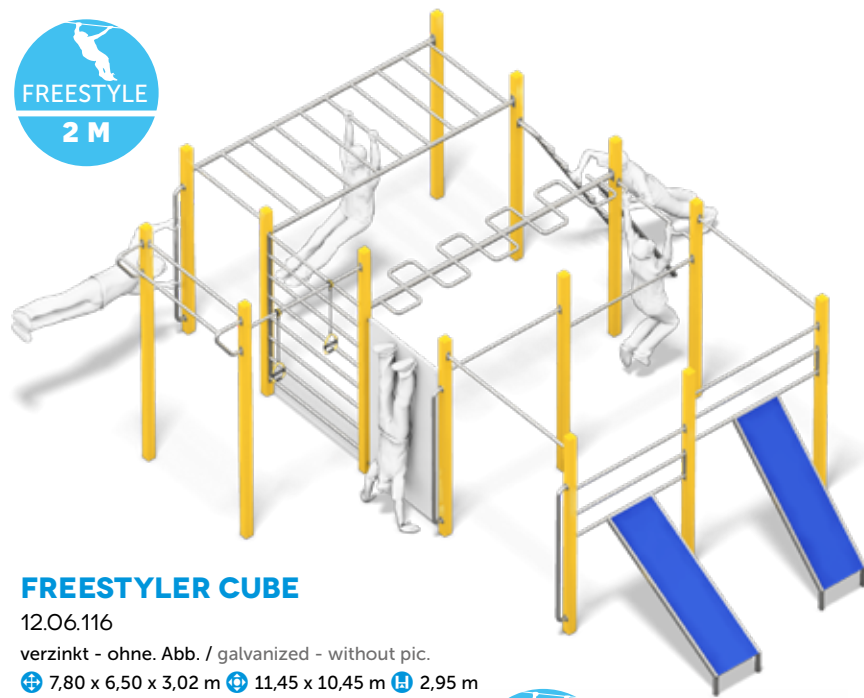

### FREESTYLER CUBE

12.06.116

verzinkt - ohne Abb. / galvanized - without pic.

⊕ 7,80 x 6,50 x 3,02 m ⊕ 11,45 x 10,45 m ⊕ 2,95 m

Farbvariante auf Anfrage / color version on request



### CALISTHENICS-STATION GET UP

12.06.179

⊕ 7,05 x 1,40 x 3,04 m ⊕ 11,08 x 6,33 m

⊕ 2,96 m

### BAUCH-SCHRÄG PARC XL-B

CALISTHENICS-LINE XL-B

12.06.402

⊕ 5,50 x 3,00 x 2,82 m ⊕ 9,20 x 6,36 m ⊕ 2,54 m



### CALISTHENICS HYPER CRAZY BARS

12.06.126

⊕ 2,70 x 8,47 x 3,02 m

⊕ 7,17 x 12,45 m ⊕ 2,95 m

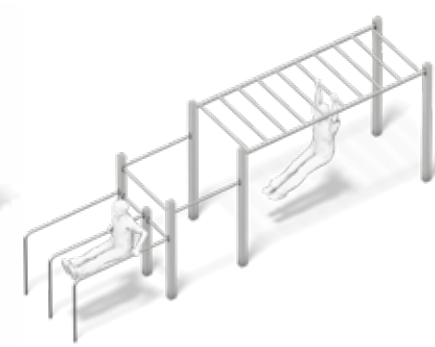

### CALISTHENICS LINIE KURZ

CALISTHENICS LINE SHORT

12.06.132

⊕ 8,47 x 1,40 x 2,26 m ⊕ 9,99 x 5,33 m

⊕ 2,20 m



### CALISTHENICS STAND-UPS

12.06.124

⊕ 4,93 x 3,30 x 2,47 m ⊕ 8,97 x 7,50 m

⊕ 2,40 m

### CALISTHENICS ALLROUND PLUS PUSH-UP

12.06.101

⊕ 5,06 x 5,45 x 2,95 m

⊕ 8,99 x 9,99 m

⊕ 2,96 m

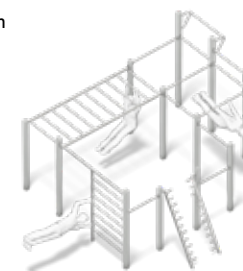

Alle CALISTHENICS-Anlagen sind neben der Basis-Version aus feuerverzinktem Stahl auch duplex-beschichtet (RAL-Farben) erhältlich.

RAL5015

RAL1016

RAL6017

RAL2005

RAL3002

RAL9017

Sonderfarben auf Anfrage / special colors on request

All CALISTHENICS units are optionally available with powder-coated steel (RAL colors) in addition to the basic galvanized steel version.

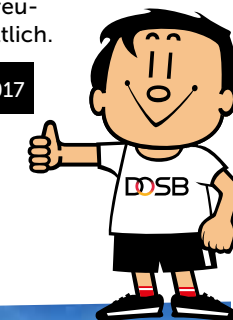



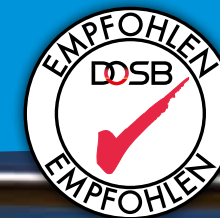

## ALLTOGETHER 1

12.06.180

- ⊕ 5,20 x 4,00 x 2,20 m
- ⊕ 9,00 x 7,50 m
- ⊕ 2,12 m



## CALI 360° ALLTOGETHER 2

12.06.181.002 (RAL)

- ⊕ 9,90 x 7,40 x 2,60 m
- ⊕ 13,60 x 11,50 m ⊕ 2,50 m

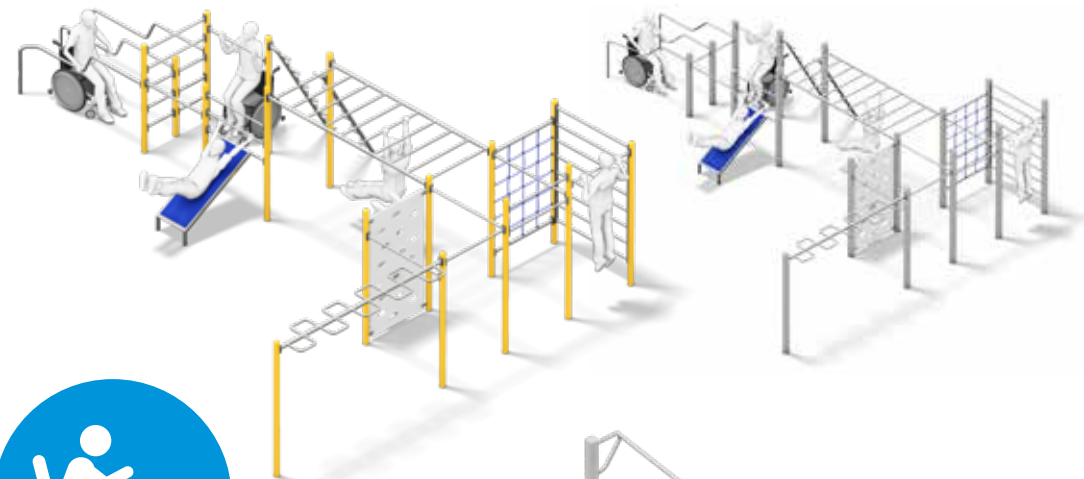

## ALLTOGETHER 2

12.06.181

- ⊕ 9,90 x 7,40 x 2,60 m
- ⊕ 13,60 x 11,50 m
- ⊕ 2,50 m

EPDM + AGILITY PATTERNS

## ALLTOGETHER 4

12.06.183.001 (RAL)

verzinkt - ohne Abb. galvanized - without pic.

- ⊕ 8,40 x 2,70 x 3,00 m
- ⊕ 12,40 x 7,20 m ⊕ 2,95 m

Farbvariante auf Anfrage  
color version on request

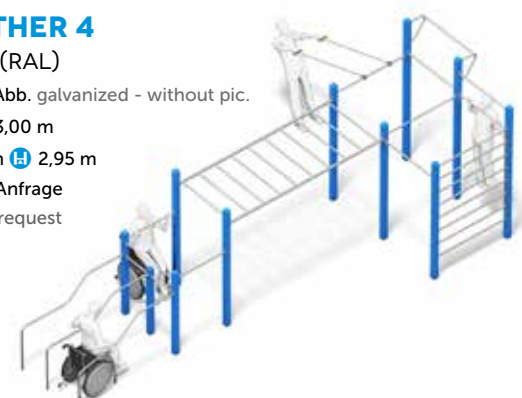

**2-LEVEL DIPS-BARS  
FÜR ALLE STATIONEN ERHÄLTlich  
AVAILABLE FOR ALL STATIONS**

## ALLTOGETHER 3

12.06.182

- ⊕ 6,50 x 7,00 x 3,00 m
- ⊕ 11,20 x 11,00 m
- ⊕ 2,95 m







# CALISTHENICS

## ADD-ONS CALISTHENICS NO PAIN NO GAIN



### CALISTHENICS BEYOND

12.06.103

- ⊕ 6,10 x 5,72 x 3,02 m
- ⊕ 10,01 x 9,69 m
- ⊕ 2,95 m

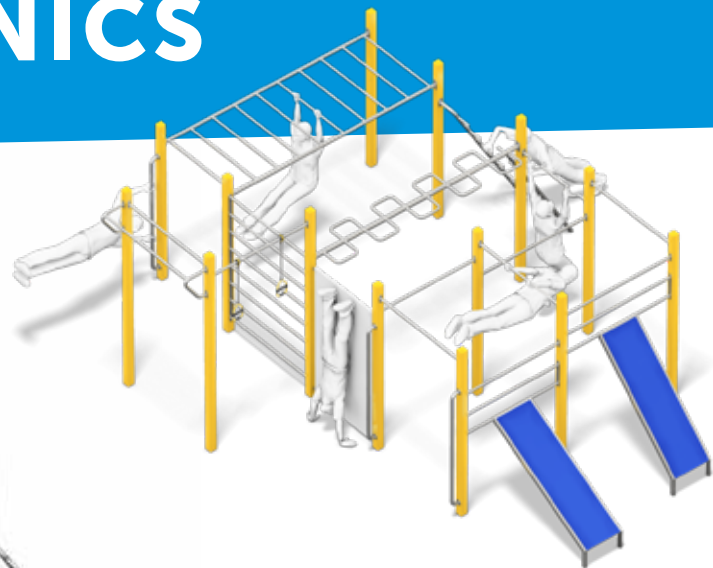
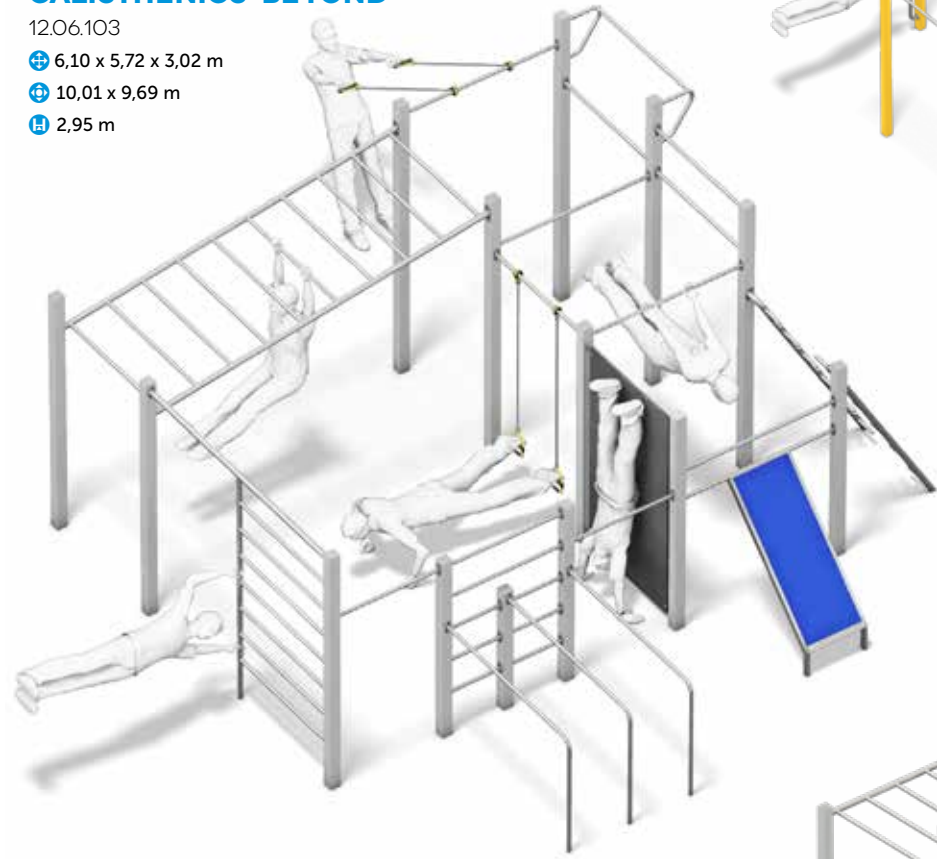

### CALISTHENICS CUBE

12.06.104

- ⊕ 7,20 x 6,50 x 3,02 m
- ⊕ 10,85 x 10,45 m ⊕ 2,95 m

Farbvariante auf Anfrage / color version on request

### CALISTHENICS CROSS-OVER

12.06.122

- ⊕ 9,77 x 5,05 x 3,02 m
- ⊕ 13,75 x 8,88 m ⊕ 2,95 m



#### ADD-ON BAUCH-SCHRÄGBANK 45°

INCLINED BENCH 45°

88.06.130  
ohne Standpfosten  
without posts

12.06.230  
mit Standpfosten (o. Abb.)  
with posts (not shown)

#### ADD-ON BAUCH-SCHRÄGBANK 60°

INCLINED BENCH 60°

88.06.131  
ohne Standpfosten  
without posts

12.06.231  
mit Standpfosten (o. Abb.)  
with posts (not shown)

#### ADD-ON BAUCH-SCHRÄGBANK 30°

INCLINED BENCH 30°

88.06.132  
ohne Standpfosten  
without posts

12.06.232  
mit Standpfosten (o. Abb.)  
with posts (not shown)



#### ADD-ON PUSH-UPS/ ROW-UPS

88.06.900  
ohne Standpfosten without posts

12.06.900  
mit Standpfosten with posts (not shown)



#### ADD-ON BOGENHANGEL-LEITER

LADDER

88.06.133  
Länge 3,30 m ohne Standpfosten  
Length 3.30 m without posts

88.06.135  
Länge 1,50 m ohne Standpfosten  
Length 1.50 m without posts

12.06.172  
Länge 3,50 m mit Standpfosten (o. Abb.)  
Length 3.50 m with posts (not shown)



#### ADD-ON SUSPENSIONS-RINGE

SUSPENSION-RINGS

88.06.175



#### ADD-ON FREESTYLE STANGE 2M

FREESTYLE BAR 2M

82.06.117  
ohne Standpfosten without posts

#### WORK OUT ADD-ONS auf Anfrage / on request

- Battle-Rope/Battle rope
- Ballanwurfpunkt/Ball Target
- Langhantel-Halterung/  
Barbell rack



#### ADD-ON HANDSTANDWAND

HANDSTAND WALL

88.06.177

ohne Standpfosten without posts

12.06.277

mit Standpfosten (o. Abb.)  
with posts (not shown)







# 4F SCHILDER + ANLEITUNGEN

## INFORMATION AND INSTRUCTION SIGNS



### ZUBEHÖR/BESCHILDERUNG

#### ACCESSORY/SIGNAGE

Ein wesentlicher Aspekt bei der Umsetzung und Nutzung des sportwissenschaftlichen Konzepts sind klare, verständliche Übungsanleitungen in verschiedenen Schwierigkeitsstufen nebst gut erkennbaren Grafiken.

A key aspect of the implementation and use of the sport-scientific concept are clear and easy to understand exercise descriptions in different levels of difficulty, along with well-recognizable graphics.



**STATIONSSCHILD**  
INSTRUCTION SIGN  
12.04.021

**A1-Grafik inkl. Trägergestell**  
A1-graphic incl. frame



**EINLEITUNGSTAFEL**  
INTRODUCTION SIGN  
12.04.022

**A0-Grafik inkl. Trägergestell**  
A0-graphic incl. zinned frame

# POCKETPARC® URBANSPORT

## FITNESS



# POCKETPARC®

## URBANSPORT



### URBANSPORT FITNESS

14.02.710

ca. 3,75x3,45x2,50m

0,60 m

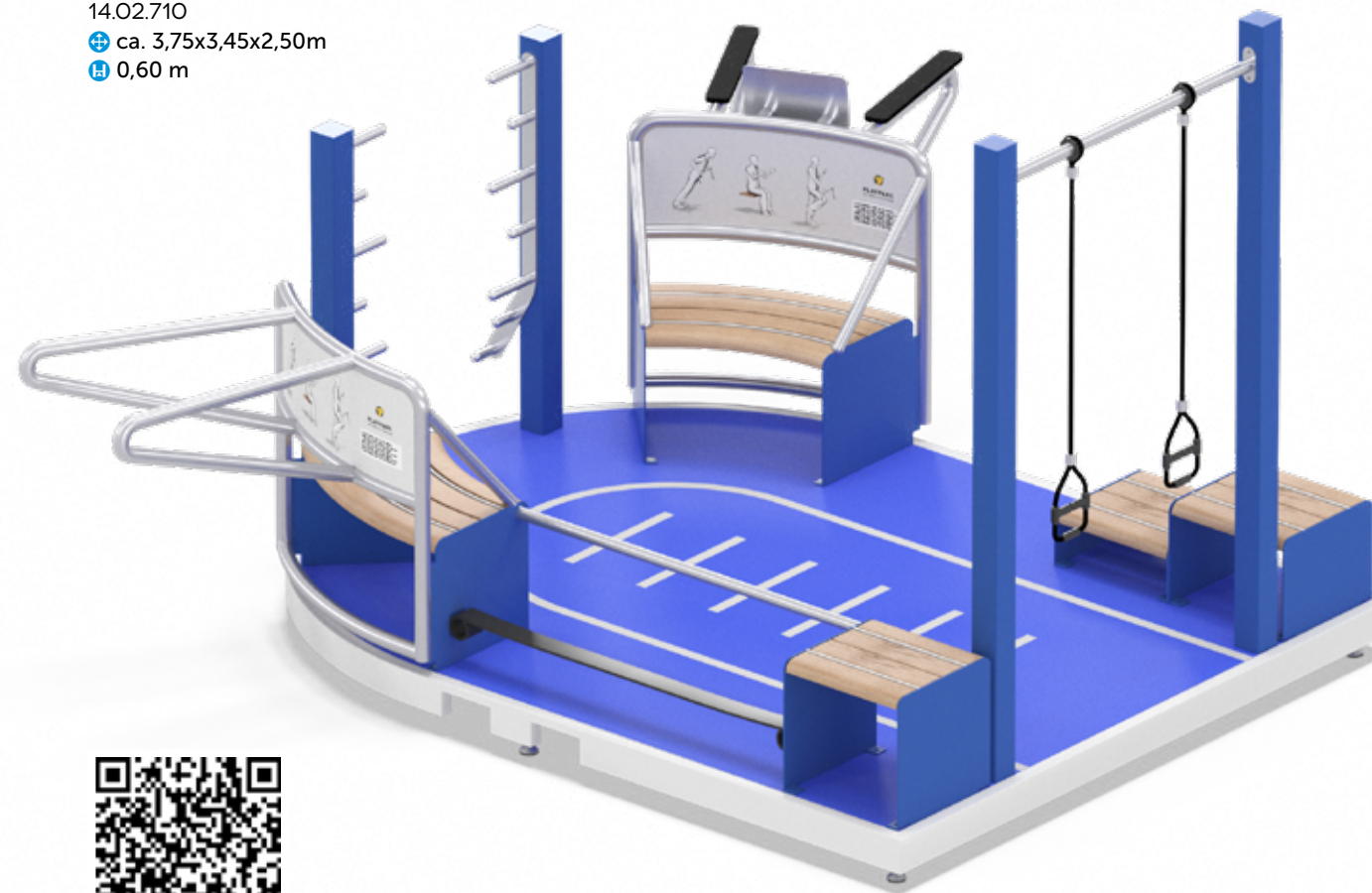

EINFACHER  
TRANSPORT  
EASY TO HANDLE



**CALISTHENICS-ANLEITUNGSTAFEL A0**  
CALISTHENICS INSTRUCTION SIGN A0  
12.06.060



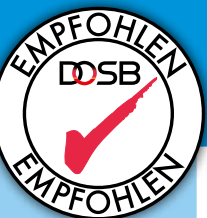

MOBILPARC®  
12.10.004

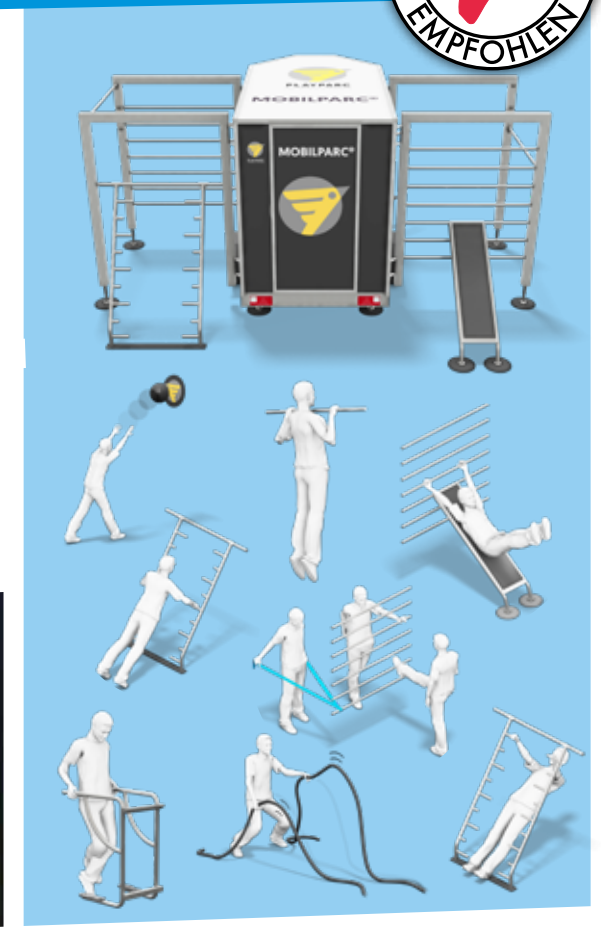

Dein innovativer Fitness-Trailer MOBILPARC® ist überall schnell aufgebaut und einsatzbereit. Die mobile Lösung für Outdoor-Fitness und Calisthenics überzeugt durch die standfeste, robuste Konstruktion und vielfältige Trainingsmöglichkeiten. Errichte in kurzer Zeit eine mobile Fitnessanlage, in der alle Muskelgruppen an der frischen Luft, an jedem beliebigen Ort und zu jeder Zeit trainiert werden können.

In Kursen, bei Veranstaltungen und beim Gruppentraining bietet das Outdoor-Gym je nach Ausstattung und sportlichem Zubehör bis zu 15 Teilnehmer gleichzeitig die Möglichkeit, ein Maximum an Trainingserfolg zu erreichen.

Die Ausstattung und Größe des MOBILPARC® variieren nach Kundenwunsch. Gerne beraten wir Sie.

Your innovative fitness trailer MOBILPARC® is set up quickly and ready for use wherever you are. The mobile solution for outdoor fitness and Calisthenics convinces with a stable, robust construction and a variety of training possibilities. Set up a mobile outdoor fitness station in a short time, in which all muscle groups can be trained in the fresh air, at every location and at all times.

Depending on the equipment and sporting accessories, the outdoor gym offers up to 15 users simultaneously the opportunity to achieve a maximum of training success in courses and at events.

The equipment and size of the MOBILPARC® vary according to customer requirements. We will be happy to help you.







# PARKOUR

READY-TO-MOVE

PARKOUR FÜR ALLE UND DICH  
PARKOUR FOR EVERYBODY AND YOURSELF



## READY-TO-MOVE

Die Parkourpioniere Martin Gessinger und Ben Scheffler haben ihre 15 Jahre Erfahrung in die Gestaltung der Ready-to-move-Parkouranlagen (RTM) einfließen lassen. Der Anspruch der RTM-Anlagen ist es, Orte für Parkour zu schaffen, die unabhängig vom Können der Traceure über viele Jahre attraktiv sind.

Parkour pioneers Martin Gessinger and Ben Scheffler have put their 15 years of experience into the design of the ready-to-move (RTM) parkour facilities. The claim of the RTM facilities is to create places for parkour that are attractive for many years, regardless of the skill level of the traceurs.







# PARKOUR READY-TO-MOVE

## VON A NACH B ÜBER HINDERNISSE FROM A TO B OVER EVERY OBSTACLE



**ready-to-move** designed by TraceSpace ist ein echter „game changer“ in der Welt von Parkourparks und Bewegungsräumen. Durch die modulare Bauweise und die Verwendung von Fertigbauteilen können wir schlüsselfertige Konzepte mit kürzester Bauzeit Realität werden lassen.

**ready-to-move** bietet eine branchenweit einzigartige Qualität und Konzeption:

- Ästhetisches und funktionelles Design
- Geplant von deutschen Parkourpionieren
- Ideal aufeinander abgestimmte Hindernisse/Geräte/Module
- Multiperspektivische Gestaltung
- Attraktiv für Parkour, Fitness, Spiel & Spass
- Speziell für Parkour entwickelte Oberflächen bei Beton & Stahl mit herausragender Qualität
- Individuelle Gestaltungsoptionen nach Kundenwunsch

**ready-to-move** designed by TraceSpace is a real „game changer“ in the world of parkour parks and movement spaces. Modular construction and the use of prefabricated components allow us to make turnkey concepts a reality with the shortest construction time.

**ready-to-move** offers a quality and conception that is unique in the industry:

- Aesthetic and functional design
- Planned by German parkour pioneers.
- Ideally coordinated obstacles/equipment/modules
- Multi-perspective design
- attractive for parkour, calisthenics, fitness, fun & games
- Surfaces specially developed for Parkour in concrete & steel
- with outstanding quality
- Individual design options according to customer wishes

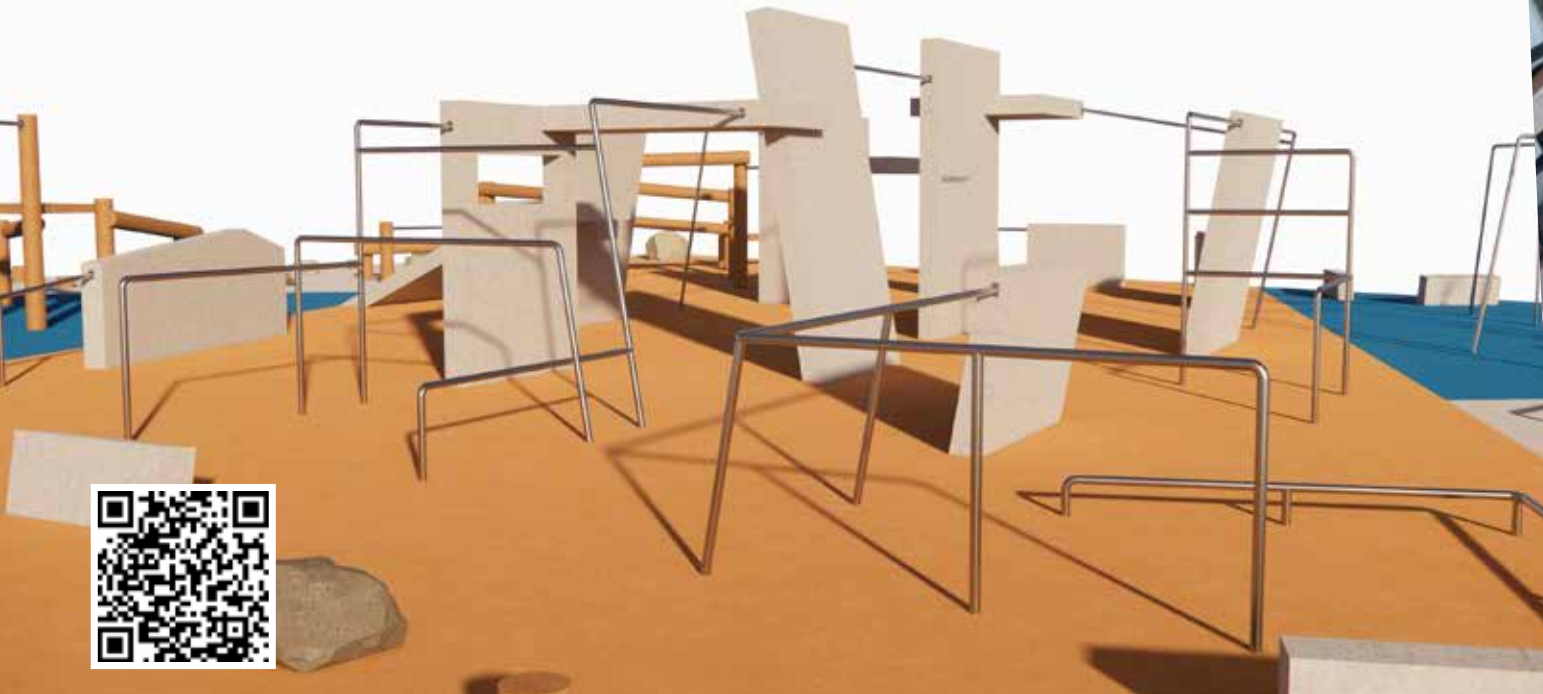

**XL - 600m<sup>2</sup>**



**L - 450m<sup>2</sup>**

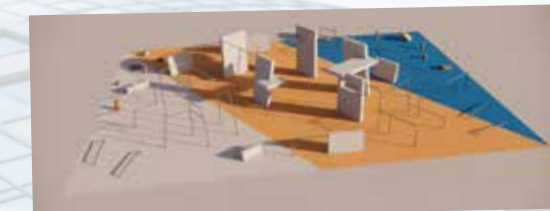

**M - 300m<sup>2</sup>**



**S - 150m<sup>2</sup>**

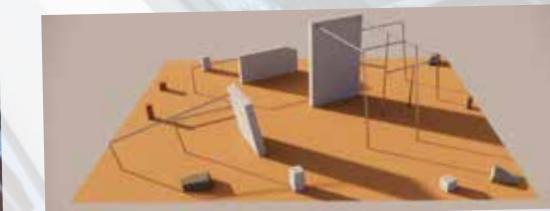

**XS - 80m<sup>2</sup>**





# EXTREM-HINDERNISLAUF

## EXTREME OBSTACLE COURSE RACING



OCR (Obstacle Course Racing) sind Extrem-Hindernisläufe, bei denen verschiedenartige Hindernisse in kurzer Zeit überwunden werden müssen. Dabei werden Kraft, Ausdauer, Beweglichkeit, Schnelligkeit, Geschicklichkeit, Balance und Koordination auf die Probe gestellt und trainiert. PLAYPARC bietet über 40 verschiedene Module für einen abwechslungsreichen Parcours mit digitaler Zeitmessung. Mit starren oder beweglichen Hindernissen aus langlebigem Holz, Stahl und Netzstrukturen baut PLAYPARC sichere, stabile und maßgeschneiderte OCR-Parks, die perfekt auf die Bedürfnisse und Anforderungen der Kunden zugeschnitten sind.

Obstacle course racing (OCR) requires athletes to overcome various obstacles in a short period of time. Strength, endurance, agility, speed, dexterity, balance and coordination are challenged and trained.

### OCR CANOPY COURSE

12.03.485

18m x 9m

### ROOF OPTIONS

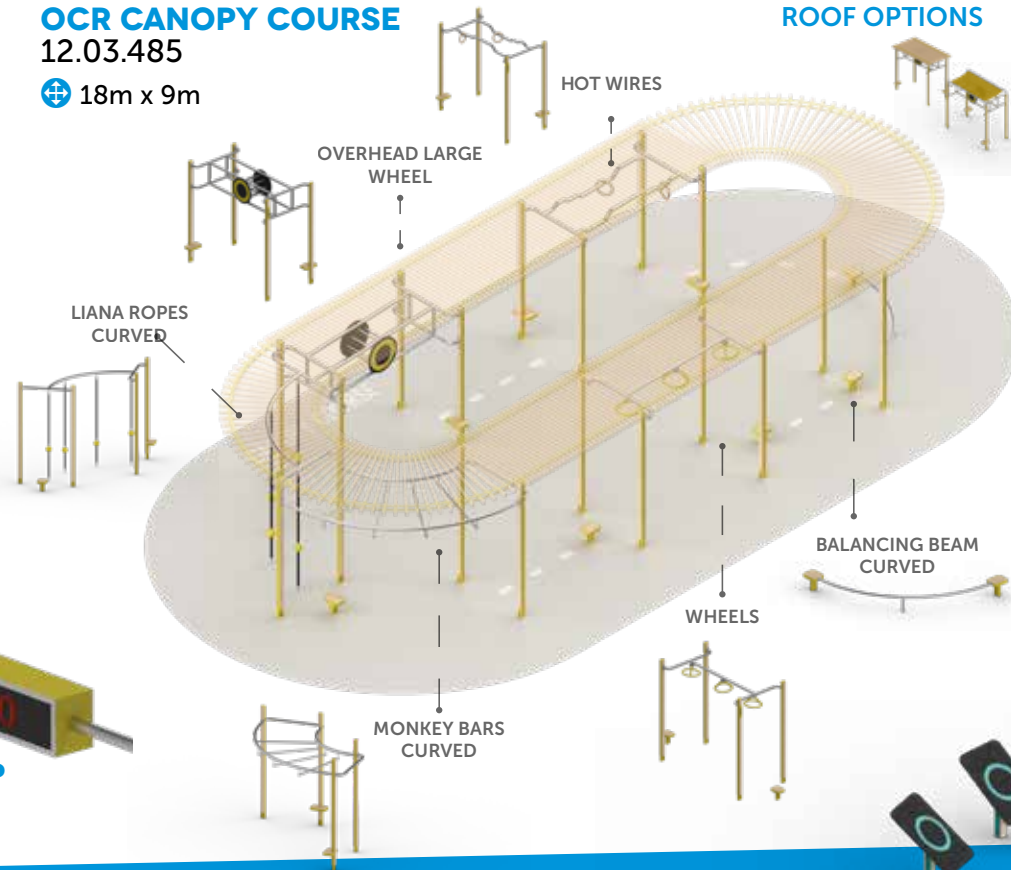

PLAYPARC offers over 40 different modules for creating a varied course with digital time measurement. With fixed or movable obstacles made of durable wood, steel and net structures, PLAYPARC builds safe, stable and customized OCR parks that are perfectly tailored to the customer's needs and requirements.

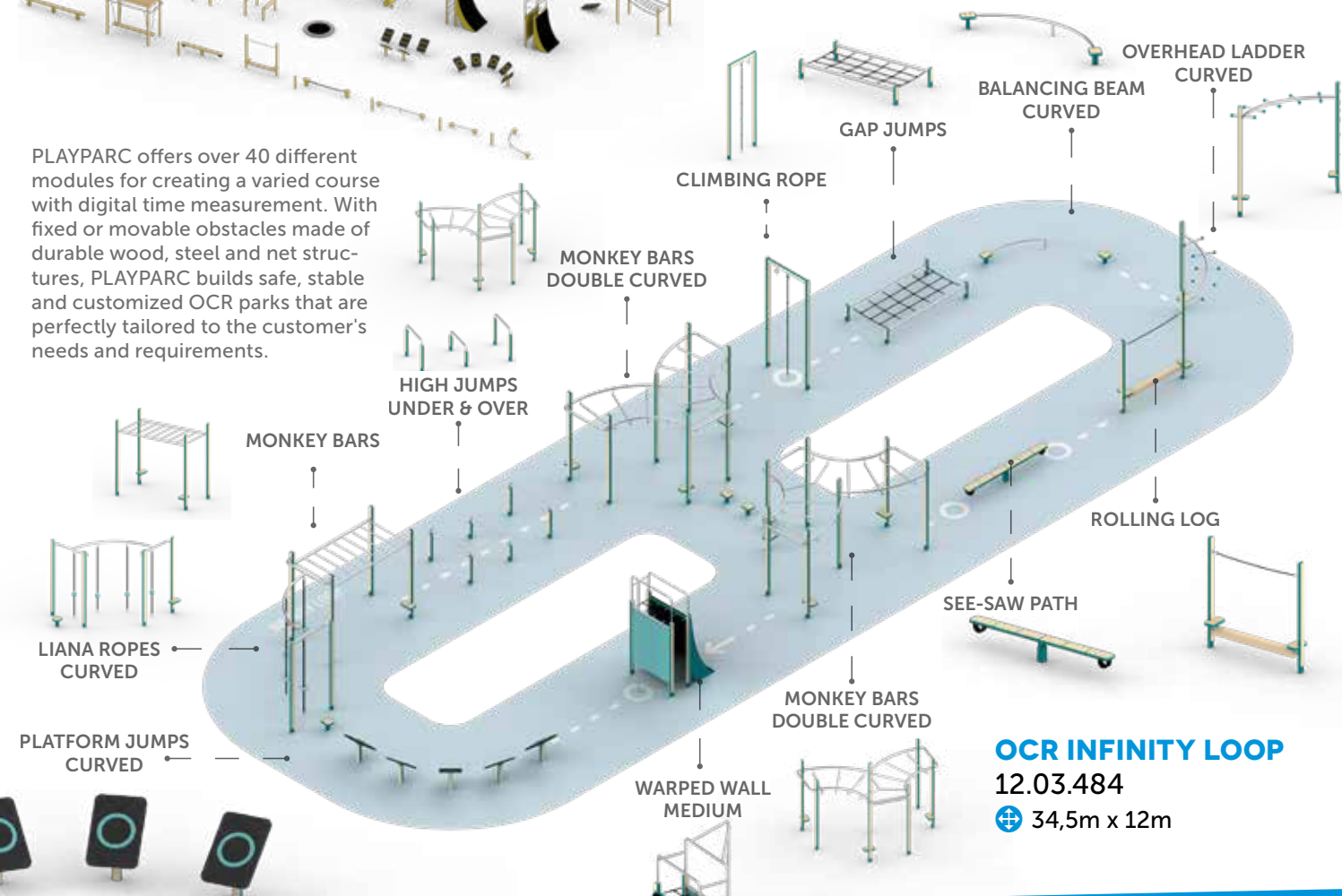

### OCR INFINITY LOOP

12.03.484

34,5m x 12m

### START & STOP DIGITAL

12.03.407







# OCR

## INNOVATIVE PARCOURS UND MODULE INNOVATIVE COURSES AND OCR-MODULES



### OCR FAST TRACK

12.03.480

⊕ 22.5 x 7.5 m

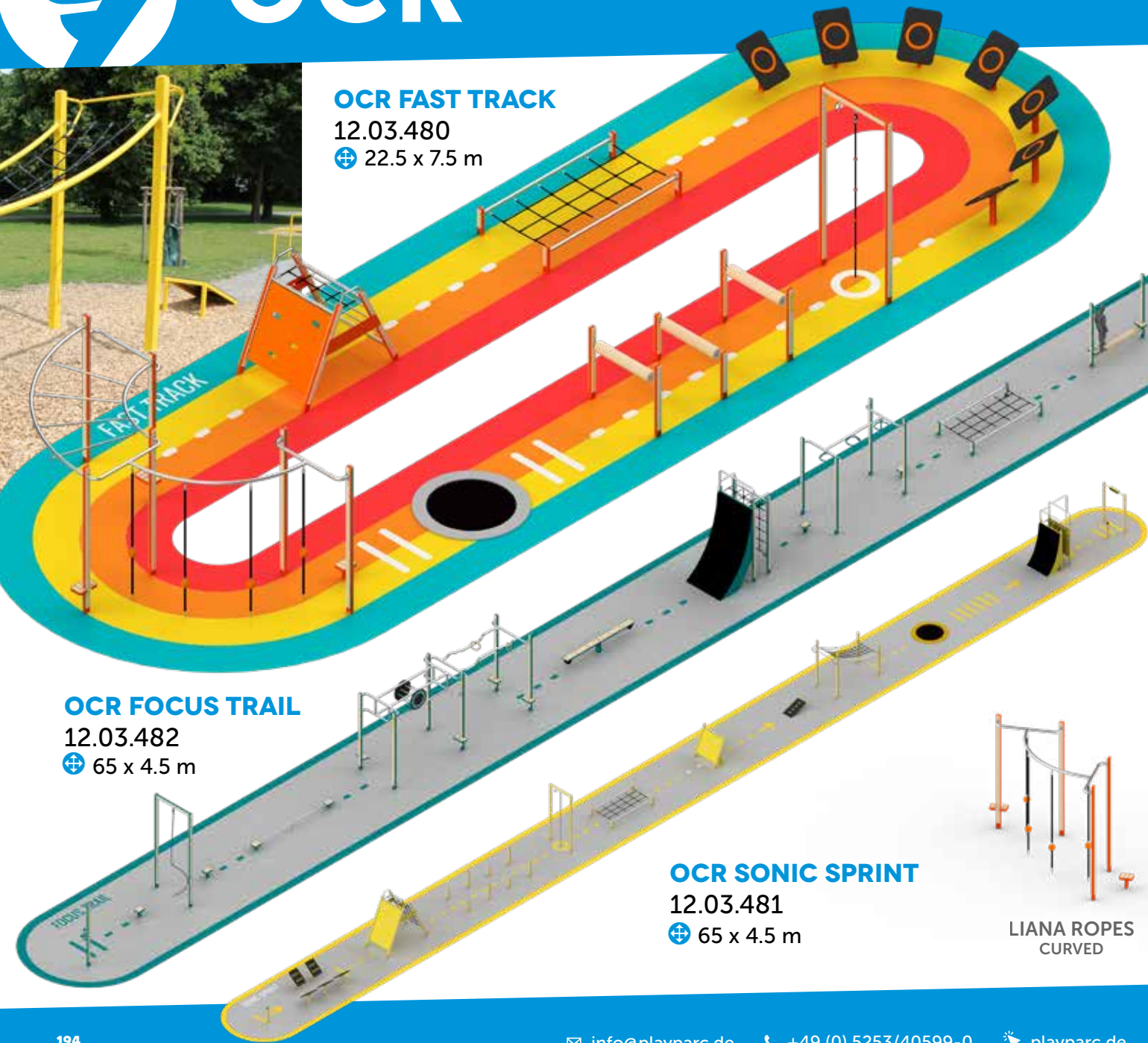

### OCR FOCUS TRAIL

12.03.482

⊕ 65 x 4.5 m

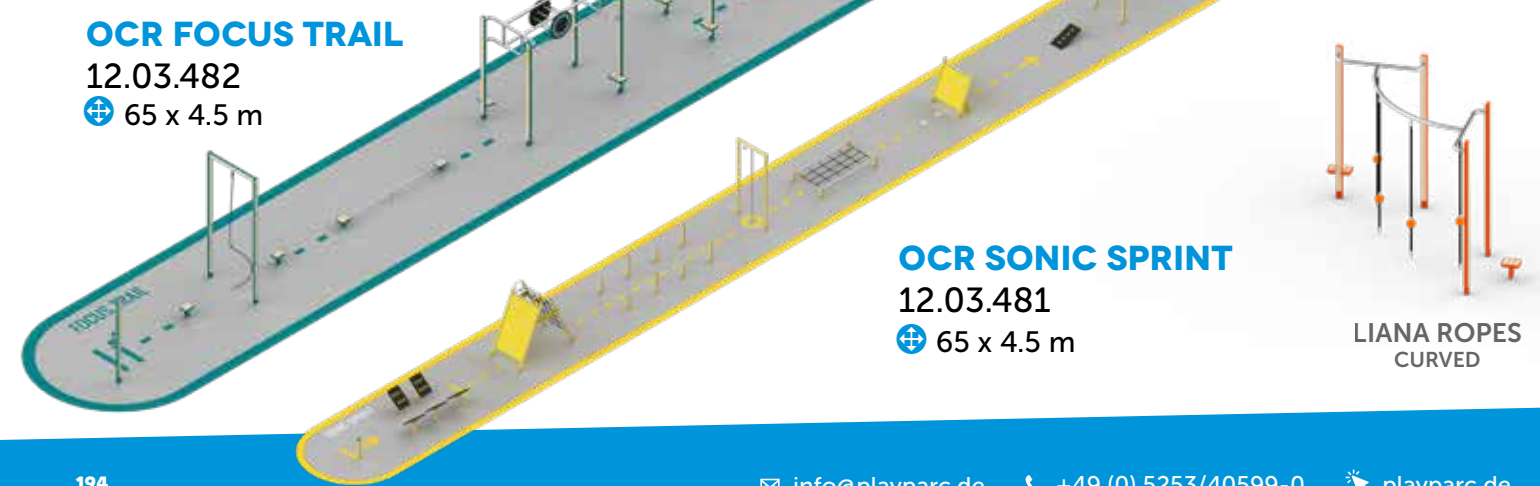

### OCR SONIC SPRINT

12.03.481

⊕ 65 x 4.5 m

LIANA ROPES  
CURVED

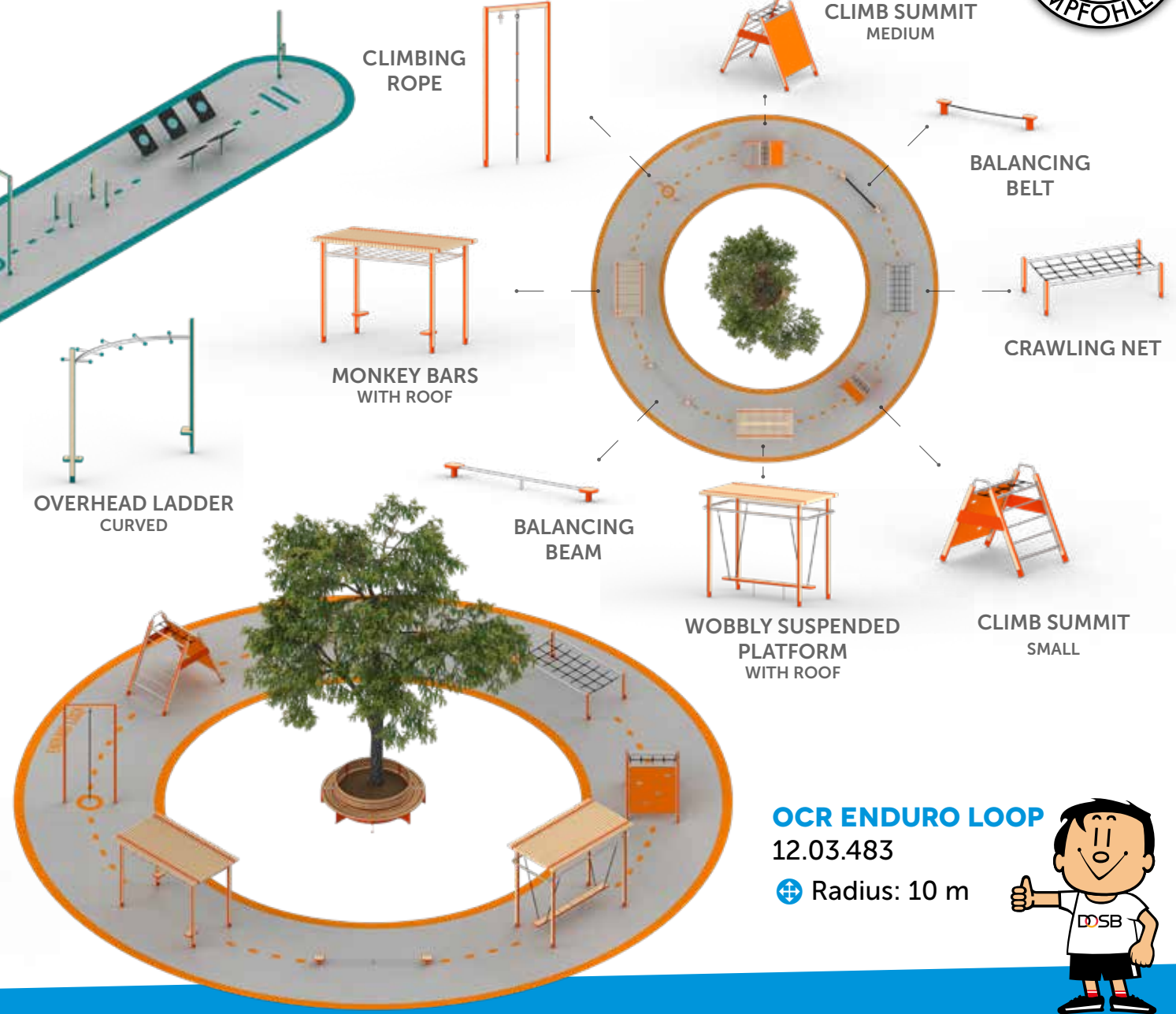

### OCR ENDURO LOOP

12.03.483

⊕ Radius: 10 m







# URBANPARC®

## FREIZEIT IM FREIEN GENIESSEN ENJOY YOUR FREE TIME OUTDOORS



### MEHR OUTDOOR-MOBILIAR MORE OUTDOOR FURNITURE

[www.urbanparc.de](http://www.urbanparc.de)



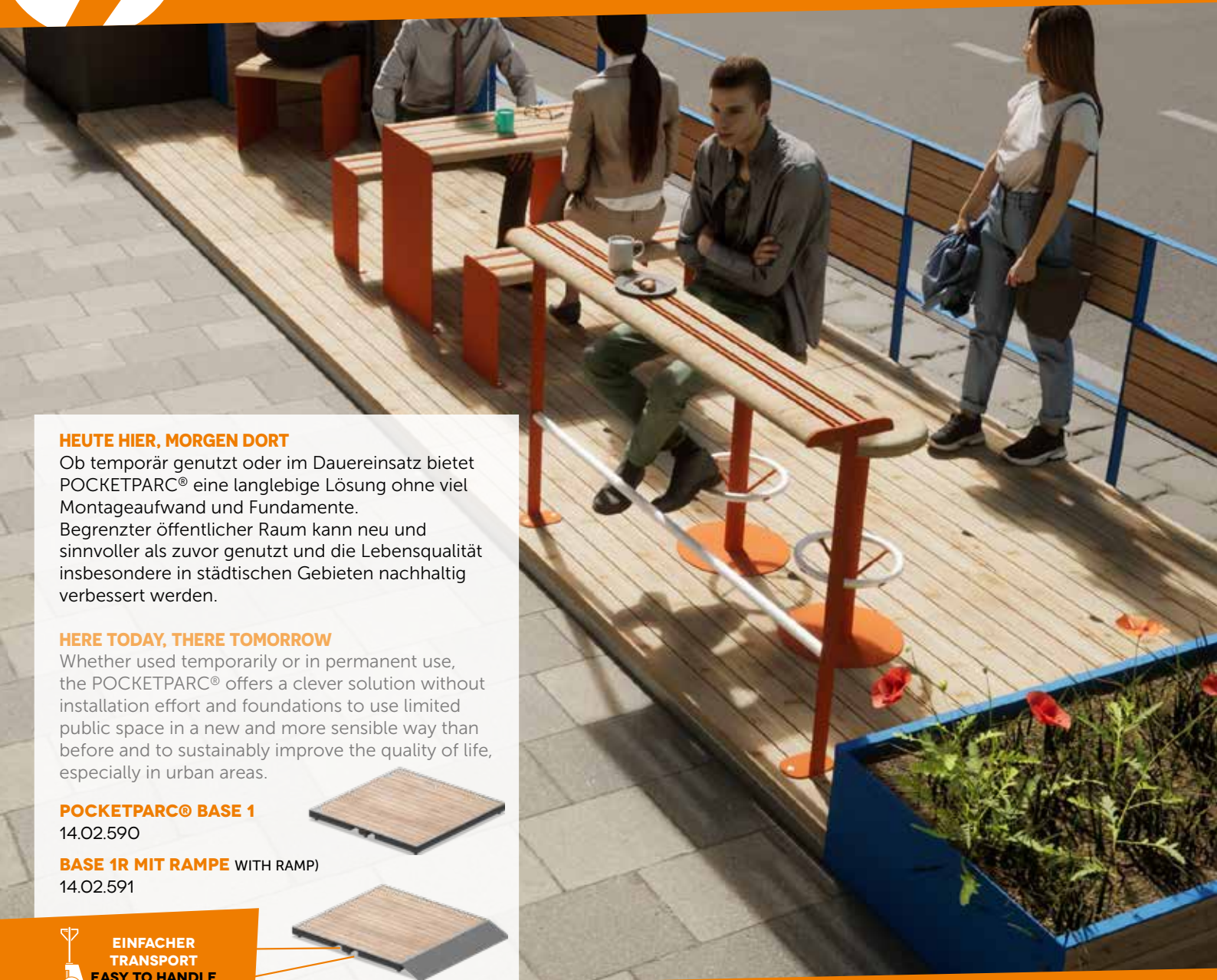

**HEUTE HIER, MORGEN DORT**

Ob temporär genutzt oder im Dauereinsatz bietet POCKETPARC® eine langlebige Lösung ohne viel Montageaufwand und Fundamente. Begrenzter öffentlicher Raum kann neu und sinnvoller als zuvor genutzt und die Lebensqualität insbesondere in städtischen Gebieten nachhaltig verbessert werden.

**HERE TODAY, THERE TOMORROW**

Whether used temporarily or in permanent use, the POCKETPARC® offers a clever solution without installation effort and foundations to use limited public space in a new and more sensible way than before and to sustainably improve the quality of life, especially in urban areas.

**POCKETPARC® BASE 1**

14.02.590

**BASE 1R MIT RAMPE (WITH RAMP)**

14.02.591



**EINFACHER TRANSPORT  
EASY TO HANDLE**

**GROSSE AUSWAHL-FLEXIBEL GESTALTET**

Wenn Parkplätze umgenutzt werden, ist eine lineare Anordnung der BASE-Module üblich. Darüber hinaus ist fast jede Zusammenstellung möglich, was eine flexible und kreative Gestaltung Ihrer Gesamtfläche ermöglicht.

**LARGE RANGE-FLEXIBLY DESIGNED**

When parking spaces are converted, a linear arrangement of BASE modules is common. Beyond that, almost any exciting combination is possible, allowing for a flexible and creative design of your overall space.



**PERSONALISIERUNG / CUSTOMIZING**

**Stahlflächen:** Laserschnitt mit Ihrem Motiv  
**Steel surfaces:** Laser cut with your motif

**Holz:** Gravur auf oberster Leiste und/oder Plakette  
**Wood:** engraving on top bar and/or plaque



**PERSONALISIERUNG  
CUSTOMIZING**



**FARBEN / COLOURS**

Alle RAL-Farben und DB-Farben (Eisenglimmer) mit stoßfester Feinstruktur.

All RAL colours and DB colours (metallic glitter) with impact-resistant fine structure.

**EINFACHER TRANSPORT  
EASY TO HANDLE**





# POCKETPARC® FURNITURE

## FLEXIBLE LÖSUNGEN FÜR FREIZEIT UND FITNESS

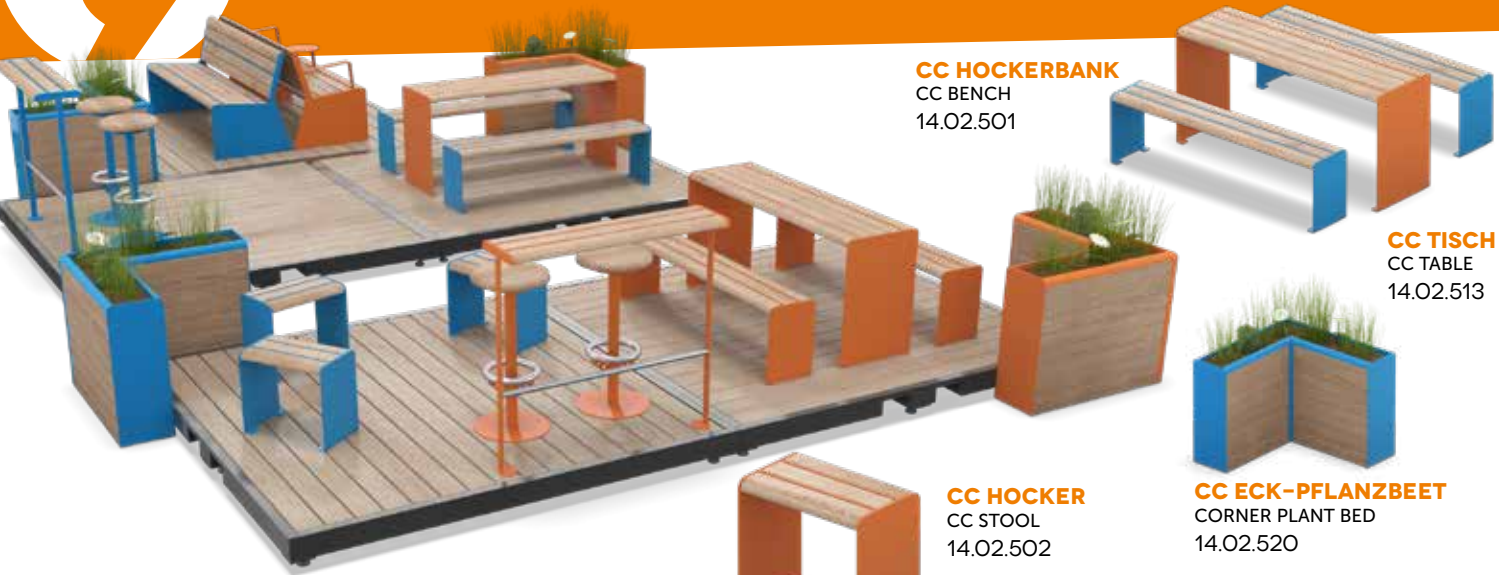

**CC HOCKERBANK**  
CC BENCH  
14.02.501

**CC TISCH**  
CC TABLE  
14.02.513

**CC HOCKER**  
CC STOOL  
14.02.502

**CC ECK-PFLANZBEET**  
CORNER PLANT BED  
14.02.520

**CC STEHTISCH**  
CC BAR TABLE  
14.02.514

**CC BARHOCKER**  
CC BAR STOOL  
14.02.503

### WAS DARF 'S DENN DRAUF SEIN?

Lassen Sie sich von unseren diversen Vorschlägen zur Anordnung der BASE-Module und deren Ausstattung inspirieren - z.B. mit der Produktlinie CITY CLUB.

### WHAT WOULD YOU LIKE ON IT?

Let yourself be inspired by our various suggestions for the arrangement of the base modules and their furniture - e.g. with the CITY CLUB product line.

**POCKETPARC® BASE 1**  
PARKLET SYSTEM BASE 1  
14.02.590

**POCKETPARC® BASE 1R  
MIT RAMPE**  
PARKLET SYSTEM BASE 1R WITH RAMP  
14.02.591



EINFACHER  
TRANSPORT  
EASY TO HANDLE

# POCKETPARC® URBANSPORT

## FLEXIBLE SOLUTIONS FOR LEISURE TIME AND FITNESS



POCKETPARC® URBANSPORT sind attraktive Treffpunkte, um Freizeit mit Ball- und Brettspielen oder Fitness aktiv und abwechslungsreich zu gestalten oder einfach nur abzuhängen. Überall schnell aufgestellt und sofort einsatzbereit, bieten die transportablen **POCKETPARCs®** eine hohe Flexibilität bei der Gestaltung von Freizeitangeboten im öffentlichen Raum, auf Schulhöfen oder dem Vereinsgelände.

## POCKETPARC® URBANSPORT

POCKETPARC® URBANSPORT are attractive meeting points for making leisure time active and varied with ball and board games or fitness, or simply for hanging out. Quickly set up anywhere and ready for immediate use, the transportable **POCKETPARCs®** offer a high degree of flexibility when designing leisure activities in public spaces, school playgrounds or club grounds.

### URBANSPORT FITNESS

14.02.710  
⊕ ca. 3,75x3,45x2,50m  
⊞ 0,60 m

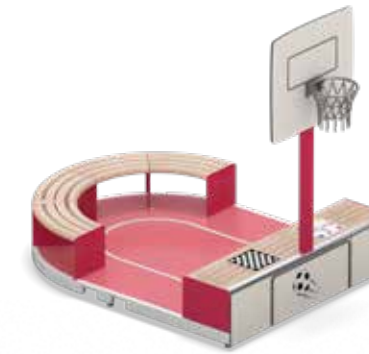

### URBANSPORT STADION

14.02.700  
⊕ 3,25 x 2,45 x 3,10 m  
⊞ 0,45 m



### URBANSPORT MULTIBALL

14.02.701  
⊕ 3,25 x 2,45 x 3,10 m  
⊞ 0,45 m

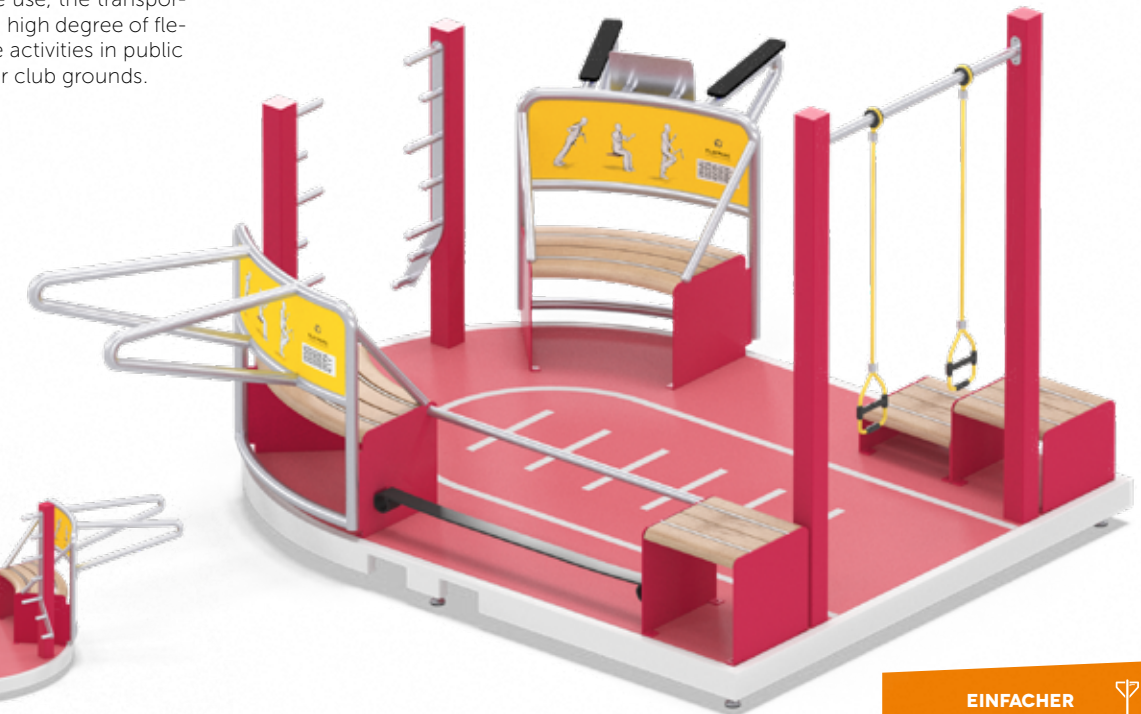

EINFACHER  
TRANSPORT  
EASY TO HANDLE





# CITY CLUB MOBILIAR IN ALLEN RAL- UND DB-COLOUR

# CITY CLUB FURNITURE IN EVERY RAL AND DB COLOUR

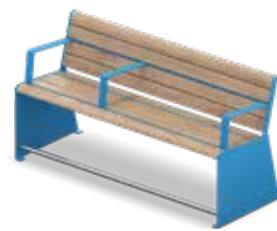

**CC PARKBANK SR+ 2**  
CC PARK BENCH SR+  
14.02.506.001  
⊕ 1,80x 0,66 x 0,92 m ⓘ 0,55 m



**CC PARKBANK CAPPUCCINO**  
CC PARK BENCH CAPPUCINO WITH TRAY  
14.02.521  
⊕ 1,80x 0,66 x 0,82 m



**CC BARHOCKER**  
CC BAR STOOL  
14.02.503  
⊕ Ø 0,45 | ⓘ 0,70 m



**CC PARKBANK**  
CC PARK BENCH  
14.02.505  
⊕ 1,80x 0,66 x 0,82 m



**CC PARKBANK SL**  
CC PARK BENCH SL  
14.02.504  
⊕ 1,80x 0,66 x 0,82 m



**CC PARKSESSEL SL**  
CC PARK CHAIR SL  
14.02.508  
⊕ 0,60x 0,66 x 0,82 m



**CC PARKBANK SR**  
CC PARK BENCH SR  
14.02.507  
⊕ 1,80x 0,66 x 0,92 m ⓘ 0,55 m



**CC PARKBANK SR+ 1**  
CC PARK BENCH SR+  
14.02.506  
⊕ 1,80x 0,66 x 0,92 m ⓘ 0,55 m



**CC HOCKER CAPPUCCINO**  
CC STOOL CAPPUCINO  
14.02.502.001  
⊕ 0,75 x 0,30 x 0,65 m



**CC HOCKER**  
CC STOOL  
14.02.502  
⊕ 0,75 x 0,30 x 0,45 m



**CC TISCH**  
CC TABLE  
14.02.513  
⊕ 1,80x 0,50 x 0,75 m



**CC HOCKERBANK**  
CC BENCH  
14.02.501  
⊕ 1,80x 0,30 x 0,45 m



**CC PFLANZBEET S**  
CC PLANT BED SMALL  
14.02.510  
⊕ 0,50 x 0,30 x 0,80 m



**CC PFLANZBEET L**  
CC PLANT BED  
14.02.511  
⊕ 1,00 x 0,30 x 0,80 m



**CC ECKBEET**  
CC CORNER PLANT BED  
14.02.520  
⊕ 1,00 x 1,00 x 0,80 m



**CC ECKBEET MIT TISCH**  
CC CORNER PLANT BED WITH TABLE  
14.02.512  
⊕ 1,00 x 1,00 x 0,80 m



**CC PFLANZBEET MIT BÄNKEN**  
CC PLANT BED WITH BENCHES  
14.02.893  
⊕ 3,00 x 1,50 x 0,45 m

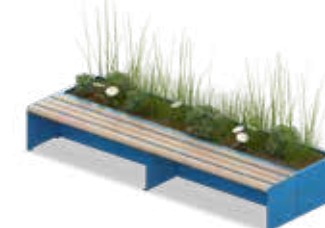

**CC BANK LANG MIT BEET**  
CC BENCH WITH PLANT BED LONG  
14.02.897  
⊕ 3,00x 0,60 x 0,45 m



**CC ECK-BANK MIT BEET**  
CORNER BENCH WITH PLANT BED  
14.02.898  
⊕ 1,95x 1,95 x 0,90 m



**CC SITZQUADRAT MIT BEET**  
SEATING SQUARE WITH PLANT BED  
14.02.899  
⊕ 1,95x 1,95 x 0,45 m





# CITY CLUB MOBILIAR IN ALLEN RAL- UND DB-COLOUR

# CITY CLUB FURNITURE IN EVERY RAL AND DB COLOUR



**CC ANLEHNBÜGEL**  
CC LEAN-ON BAR  
14.02.515  
⊕ 1,20 x 0,14 x 0,92 m



**CC PARKLET PERGOLA**  
CC PARKLET PERGOLA  
14.02.550  
⊕ 2,45 x 2,45 x 2,53 m



**CC STEHTISCH**  
CC BAR TABLE  
14.02.514  
⊕ 1,20 x 0,30 x 1,15 m

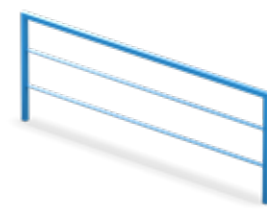

**CC ZAUN**  
CC FENCE  
14.02.560  
⊕ 2,45 x 0,04 x 0,90 m

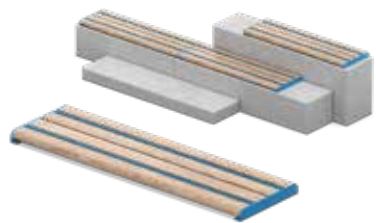

**CC SITZAUFLAGE**  
CC SEAT COVER  
14.02.524  
⊕ 1,50 x 0,45 x 0,06 m



**CC LIEGESTUHL**  
CC LOUNGER  
14.02.891  
⊕ 2,20 x 0,70 x 0,50 m



**POCKETPARC® BASE 1**  
PARKLET SYSTEM BASE 1  
14.02.590  
⊕ 2,45 x 2,45 x 0,19 m



**POCKETPARC® 1R MIT RAMPE**  
PARKLET SYSTEM BASE 1R WITH RAMP  
14.02.591  
⊕ 2,45 x 2,90 x 0,19 m



**CC PLATEAU 1**  
PLATEAU 1  
14.02.894  
⊕ 6,25 x 5,00 x 0,90 m



BEWÄSSERUNGSSYSTEM  
WATERING SYSTEM

**CC PFLANZKÜBEL RUND**  
CC PLANTING POT ROUND  
14.02.519  
⊕ Ø 1,00 | H = 1,00 m



**CC OKTAGON BANK**  
CC OCTAGON BENCH  
14.02.525  
⊕ 4,14 x 4,14 x 0,86 m



**CC RUNDBANK MIT BEET**  
CC ROUND BENCH WITH PLANT BED  
14.02.892  
⊕ Ø 3,10 | H 0,86 m







# WETTERSCHUTZ REFUGIO

## RAIN SHELTER REFUGIO

# DESIGN OUTDOOR MOBILIAR

## DESIGN OUTDOOR FURNITURE



**WETTERSCHUTZ REFUGIO**  
RAIN SHELTER REFUGIO  
14.02.989  
⊕ 3,60 x 2,45 x 2,70 m



### FARBEN / COLOURS

Alle RAL-Farben und DB-Farben (Eisenglimmer) mit stoßfester Feinstruktur.  
All RAL colours and DB colours (metallic glitter) with impact-resistant fine structure.



Konstruktionsänderungen vorbehalten. Farbabweichungen möglich.  
Design changes reserved. Color differences possible.





**GABI SITZGRUPPE**  
**GABI SEATING GROUP**  
14.02.120  
⊕ 2,00 x 1,31 x 0,73 m H 0,73 m  
14.02.120.005  
⊕ 3,00 x 1,31 x 0,73 m H 0,73 m

**GABI TISCH**  
**GABI TABLE**  
14.02.121  
⊕ 2,00 x 0,51 x 0,72 H 0,73 m

**GABI BANK MIT LEHNE**  
**GABI BENCH WITH BACKREST**  
14.02.122  
⊕ 2,00 x 0,56 x 0,47 m  
H 0,47 m

**GABI BANK OHNE LEHNE**  
**GABI BENCH WITHOUT BACKREST**  
14.02.123  
⊕ 2,00 x 0,30 x 0,42 m  
H 0,42 m

**SITZGRUPPE WARBURG**  
**SEATING ARRANGEMENT WARBURG**  
14.02.125 SITZGRUPPE MIT TISCH UND BANK  
SEATING WITH TABLE AND BENCH  
⊕ 3,52 x 3,11 x 0,85 m  
14.02.126 MIT 3 HOCKERN WITH 3 STOOLS  
⊕ 3,52 x 3,11 x 0,85 m  
14.02.127 SITZHOCKER EINZELN SINGLE STOOL  
⊕ 0,40 x 0,40 x 0,45 m



**HEIDI SITZGRUPPE**  
**HEIDI SEATING GROUP**  
14.02.113  
⊕ 2,00 x 1,54 x 0,70 m H 0,7 m

**HEIDELORE PICKNICKBANK**  
**HEIDELORE PICKNICK BENCH**  
14.02.110  
⊕ 2,00 x 1,54 x 0,70 m H 0,70 m

**GABI SITZGRUPPE INKLUSION**  
**GABI SEATING GROUP INCLUSION**  
14.02.120.004  
⊕ 2,50 x 1,31 x 0,83 m H 0,83 m



**RELAXING**  
14.02.150  
⊕ 1,48 x 1,60 x 1,14 m H 1,14 m







**LUISA MIT RÜCKENLEHNE**  
**LUISA WITH BACK REST**  
14.02.453  
⊕ 1,81 x 0,75 x 0,41 m



**EMILIA STANDARD SESSEL**  
14.02.301.001  
⊕ 0,70 x 0,60 x 0,79 m



**EMILIA PC**  
14.02.302  
⊕ 1,80 x 0,79 x 0,62 m



**EMILIA STANDARD**  
14.02.301  
⊕ 1,80 x 0,63 x 0,79 m



**LEA OHNE RÜCKENLEHNE**  
**LEA WITHOUT BACK REST**  
14.02.324  
⊕ 2,00 x 0,43 x 0,65 m



**PAPALERA 2**  
14.02.330  
⊕ 0,51 x 0,33 x 1,03 m



**FAHRRADSTÄNDER BARCELONA**  
**BICYCLE STAND BARCELONA**  
14.02.402  
⊕ 0,75 x 0,99 m



**MIRA**  
14.02.445  
⊕ 2,09 x 0,89 x 0,68 m



**LARA STANDARD**  
14.02.406  
⊕ 2,00 x 0,45 x 0,49 m



**PAPALERA 16**  
14.02.345  
⊕ 0,43 x 0,39 x 1,32 m



**FAHRRADSTÄNDER KOPENHAGEN**  
**BICYCLE STAND COPENHAGEN**  
14.02.400  
⊕ 1,80 x 0,48 x 0,37 m







## ALLGEMEINE GESCHÄFTSBEDINGUNGEN

### 1. Allgemeines

1.1. Sämtliche Geschäftsbeziehungen zwischen der PLAY-PARC Allwetter-Freizeit-anlagenbau GmbH, Zur Kohlstätte 9, D-33014 Bad Driburg, vertreten durch die Geschäftsführer, Siegfried Strasser und Steffen Strasser, (nachfolgend auch „Verkäufer“ oder „PLAYPARC“ genannt) und dem Kunden (nachfolgend auch „Besteller“ genannt) unterliegen den nachfolgenden Allgemeinen Geschäftsbedingungen in ihrer zum Zeitpunkt der Bestellung gültigen Fassung.

1.2. Der Vertragstext wird vom Verkäufer gespeichert, der Kunde kann diese Allgemeinen Geschäftsbedingungen über die Menüführung des Browsers bzw. mittels Tastaturkombination (Strg p, Strg s) drucken bzw. lokal auf seinem PC speichern.

1.3. Die Geschäftsbeziehungen unterliegen dem Recht der Bundesrepublik Deutschland unter Ausschluss des UN-Kaufrechts. Die Vertragssprache ist deutsch.

1.4. Gerichtsstand ist Paderborn, soweit der Kunde Kaufmann ist oder eine juristische Person des öffentlichen Rechts oder öffentlich-rechtliches Sondervermögen.

### 2. Vertragsschluss

2.1. Der Verkäufer bietet den Kunden in seinem Online-Shop unter [www.PLAY-PARC.de](http://www.PLAY-PARC.de) oder seine gedruckten Kataloge Produkte zum Kauf an. Die Darstellung der Produkte im Katalog bzw. Online-Shop stellt kein rechtlich bindendes Angebot, sondern einen unverbindlichen Online-Katalog bzw. Katalog dar.

2.2. Die Bestellung des Kunden stellt ein Angebot an die PLAYPARC zum Abschluss eines Kaufvertrags dar. Nach Eingang der Bestellung wird PLAYPARC den Kunden über den Eingang seiner Bestellung schriftlich informieren (Bestellbestätigung per Email, Auftragsbestätigung per Fax, oder Post). Die Bestellbestätigung stellt keine Annahme des Angebots des Bestellers dar. Der Kaufvertrag kommt mit Annahme des Angebots durch die PLAYPARC zustande. Die Annahme erfolgt durch die Lieferung der Ware. Im Onlineshop gibt der Kunde durch Anklicken des Buttons „Kauf abschließen“ eine verbindliche Bestellung der im Warenkorb enthaltenen Waren ab. Eingabefehler können vor Absenden der Bestellung mittels der üblichen Tastatur- und Mausfunktionen berichtigt werden.

### 3. Preise, Kosten

Es gelten die Preise zum Zeitpunkt der Bestellung. Alle Preise verstehen sich zzgl. der jeweils gültigen deutschen gesetzlichen Mehrwertsteuer und zuzüglich der Versandkosten.

### 4. Zahlungsbedingungen

Der Kaufpreis ist innerhalb 14 Tagen nach Abzug eventueller Rabatte plus gesetzl. MwSt. rein netto auf das in der Rechnung angegebene Konto zu leisten. Frachten, Montagen etc. sind weder rabatt- noch skontierfähig.

Unsere Forderungen sind im Zuge des Factoringverfahrens verkauft und abgetreten. Schuldbefreiende Zahlung ist deshalb auf das Konto der CB Credit-Bank GmbH möglich. Sollten Sie Vorauskasse leisten oder Ihren Rechnungsanschrift-Sitz außerhalb der BRD haben, erfolgen Zahlungen auf unser Sparkassenkonto.

### 5. Lieferung, Versandkosten

5.1. Lieferungen an die vom Besteller angegebene Lieferadresse innerhalb von 25 Werktagen ab Bestellung werden durch den Kunden oder individuell festgelegt.

5.2. Je Auftrag fallen nur einmal Versandkosten an. Die Versandkosten innerhalb Deutschlands betragen pauschal 13% des Nettowarenwertes. Beträgt der Auftragswert allerdings weniger als 100,- EURO Nettowarenwert, betragen die Versandkosten pauschal 13,- EURO. Die Versandkosten innerhalb der EU betragen pauschal 18% des Nettowarenwertes. Beträgt der Auftragswert allerdings weniger als 100,- EURO Nettowarenwert, betragen die Versandkosten pauschal 18,- EURO.

5.3. Eine Selbstabholung durch den Besteller ist nach Absprache ab Lager möglich. In diesem Fall entfallen die Versandkosten.

5.4. Ist der Kunde Unternehmer, ist Lieferung „ab Werk“ vereinbart. Sofern der Kunde es wünscht, werden wir die Lieferung durch eine Transportversicherung eindecken; die insoweit anfallenden Kosten trägt der Kunde.

### 6. Eigentumsvorbehalt

6.1. Die gelieferte Ware verbleibt bis zur vollständigen Zahlung des Kaufpreises im Eigentum der PLAYPARC.

6.2. Ist der Kunde Unternehmer, muss dieser PLAYPARC bei Pfändungen oder sonstigen Eingriffen Dritter unverzüglich schriftlich benachrichtigen.

6.3. Der Kunde ist berechtigt, die Kaufsache im ordentlichen Geschäftsgang weiter zu verkaufen; er tritt uns jedoch, wenn er Unternehmer ist, bereits jetzt alle Forderungen in Höhe des Faktura-Endbetrages (einschließlich MwSt) unserer Forderung ab, die ihm aus der Weiterveräußerung gegen seine Abnehmer oder Dritte erwachsen, und zwar unabhängig davon, ob die Kaufsache ohne oder nach Verarbeitung weiter verkauft worden ist. Zur Einziehung dieser Forderung bleibt der Kunde auch nach der Abtretung ermächtigt. Unsere Befugnis, die Forderung selbst einzuziehen, bleibt hiervon unberührt. Wir verpflichten uns jedoch, die Forderung nicht einzuziehen, solange der Kunde seinen Zahlungsverpflichtungen aus den vereinbarten Erlösen nachkommt, nicht in Zahlungsverzug gerät und insbesondere kein Antrag auf Eröffnung eines Vergleichs- oder Insolvenzverfahrens gestellt ist oder eine Zahlungseinstellung vorliegt. Ist aber dies der Fall, so können wir verlangen, dass der Kunde uns die abgetretenen Forderungen und deren Schuldner bekannt gibt, alle zum Einzug erforderlichen Angaben macht, die dazugehörigen Unterlagen aushändigt und den Schuldnern (Dritten) die Abtretung mitteilt.

6.4. Wir verpflichten uns, die uns zustehenden Sicherheiten auf Verlangen des Kunden insoweit freizugeben, als der realisierbare Wert unserer Sicherheiten die zu sichernden Forderungen um mehr als 10% übersteigt; die Auswahl der freizugebenden Sicherheiten obliegt uns.

## ALLGEMEINE GESCHÄFTSBEDINGUNGEN

### 7. Gewährleistung

7.1. Es gelten die gesetzlichen Vorschriften.

7.2. Für Unternehmer beträgt bei neuen Waren die Verjährungsfrist für Mängel ein Jahr ab Gefahrübergang. Die vorstehenden Abweichungen von der gesetzlichen Mängelhaftungsverjährungsfrist gelten nicht, wenn der Verkäufer wegen grober Fahrlässigkeit und / oder Vorsatzes haftet. Unberührt davon bleiben ebenso Ansprüche wegen Verletzung von Leben, Körper oder Gesundheit aufgrund eines Mangels. Im übrigen gilt § 9 dieser AGB.

7.3. Die Abnahme hat unverzüglich nach Fertigstellung, vollständiger Lieferung bzw. gesonderter Aufforderung zu erfolgen. Offensichtliche Mängel sind innerhalb von 10 Tagen nach Erhalt der Lieferung, andere Mängel unverzüglich nach Entdeckung schriftlich zu rügen. Der Auftraggeber darf Zahlungen wegen berechtigter Mängel nur in angemessenem Verhältnis zum Wert des mangelhaften Liefergegenstandes zurückhalten. Es wird keine Gewähr übernommen für Schäden, die aus nachfolgenden Gründen entstanden sind: Ungeeignete oder unsachgemäße Verwendung, fehlerhafte Montage bzw. Inbetriebsetzung durch den Auftraggeber oder Dritte, natürliche Abnutzung, fehlerhafte oder nachlässige Behandlung, ungeeignete Betriebsmittel, mangelhafte Bauarbeiten sowie außergewöhnliche äußere Einflüsse, sofern sie nicht auf ein Verschulden des Auftragnehmers zurückzuführen sind. Entsprechendes gilt für Änderungen oder Instandsetzungsarbeiten des Auftraggebers oder Dritter, die unsachgemäß ohne vorherige Zustimmung des Auftragnehmers vorgenommen wurden.

7.4. Zur Vornahme aller nach billigem Ermessen notwendig erscheinenden Nachbesserungen und Ersatzlieferungen hat der Auftraggeber nach Verständigung mit dem Auftragnehmer die erforderliche Zeit und Gelegenheit zu geben, sonst ist der Auftragnehmer von der Mängelhaftung befreit. Nur in dringenden Fällen der Gefährdung der Betriebssicherheit und zur Abwehr unverhältnismäßig großer Schäden, wobei der Auftragnehmer zu verständigen ist, oder wenn der Auftragnehmer mit der Beseitigung des Mangels im Verzug ist, hat der Auftraggeber das Recht, den Mangel selbst oder durch Dritte beseitigen zu lassen und vom Auftragnehmer Ersatz der notwendigen Kosten zu verlangen.

7.5. Lässt der Auftragnehmer eine ihm gesetzte angemessene Nachfrist verstreichen, ohne den Mangel behoben oder Ersatz geliefert zu haben, so ist der Auftraggeber berechtigt, Rückgängigmachung des Vertrages zu verlangen. Sofern eine Bauleistung Gegenstand der Gewährleistung ist, kann der Auftraggeber nur Herabsetzung des Preises verlangen.

7.6. Schadenersatzansprüche aus Verzug, aus Unmöglichkeit der Leistung, aus schuldhafter Verletzung vertraglicher Nebenpflichten, aus Verschulden bei Vertragsschluss und aus unerlaubter Handlung werden ausgeschlossen, es sei denn, sie beruhen auf Vorsatz oder grober Fahrlässigkeit. Für Vorsatz und grobe Fahrlässigkeit nicht leitender Erfüllungsgehilfen wird nur gehaftet, wenn sie eine wesentliche Vertragspflicht verletzen. Der Haftungsausschluss gilt ferner nicht beim Fehlen ausdrücklich zugesicherter Eigenschaften, wenn die Zusicherung gerade bezweckt, den Auftraggeber gegen Schäden abzusichern, die nicht am Liefergegenstand selbst entstanden sind. Die Haftung wird auch für grob fahrlässige Verletzungen auf den Ersatz des zum Zeitpunkt des Vertragsabschlusses voraussehbaren Schadens begrenzt.

7.7. Ansprüche wegen Körperschäden und Schäden an privatgenutzten Sachen

nach dem Produkthaftungsgesetz bleiben hiervon unberührt.

### 8. Haftungsbeschränkung

8.1. Bei leicht fahrlässigen Pflichtverletzungen beschränkt sich die Haftung des Verkäufers auf den vorhersehbaren, vertragstypischen, unmittelbaren Durchschnittsschaden. Dies gilt auch bei leicht fahrlässigen Pflichtverletzungen seiner Erfüllungsgehilfen.

8.2. Gegenüber Unternehmern haftet der Auftragnehmer bei leicht fahrlässiger Verletzung unwesentlicher Vertragspflichten nicht.

8.3. Die Haftung für arglistiges Verschweigen eines Mangels, für die Übernahme einer Garantie für die Beschaffenheit oder Haltbarkeit der Ware bleibt von den vorstehenden Bedingungen unberührt.

8.4. Die vorstehenden Haftungsbeschränkungen betreffen nicht Ansprüche des Kunden aus Produkthaftung. Weiter gelten die Haftungsbeschränkungen nicht bei zurechenbaren Körper- und Gesundheitsschäden oder zurechenbarem Verlust des Lebens des Kunden.

8.5. Weitere Schadenersatzansprüche sind ausgeschlossen, insbesondere der Ersatz mittelbarer Schäden und Schäden, die aufgrund höherer Gewalt, d.h. unvorhersehbare unabwendbare Ereignisse eintreten.

### 9. Datenschutz

Gemäß § 28 BDSG (Bundesdatenschutzgesetz) macht PLAYPARC Sie darauf aufmerksam, dass die im Rahmen der Geschäftsabwicklung notwendigen Daten mittels einer EDV-Anlage verarbeitet und gespeichert werden. Sämtliche vom Kunden erhobenen personenbezogenen Daten werden vertraulich und entsprechende der gesetzlichen Regelungen behandelt. Der Kunde hat jederzeit ein Recht auf kostenlose Auskunft, Berichtigung, Sperrung und Löschung seiner gespeicherten Daten gem. §§ 34, 35 BDSG. Senden Sie dazu eine E-Mail mit dem Betreff „Datenschutz“.

### 10. Salvatorische Klausel

Sind oder werden einzelne Bestimmungen dieser Allgemeinen Geschäftsbedingungen und/ oder des durch sie ergänzten Vertrages unwirksam, so wird dadurch die Wirksamkeit der anderen Bestimmungen nicht berührt.

### 11. Anbieterkennzeichnung

PLAY-PARC Allwetter-Freizeitanlagenbau GmbH  
Zur Kohlstätte 9, D-33014 Bad Driburg  
E-Mail: [info@playparc.de](mailto:info@playparc.de)  
Tel: +49 (0) 52 53/4 05 99-0

Vertretungsberechtigter Geschäftsführer: Siegfried Strasser, Steffen Strasser  
Handelsregister: Amtsgericht Paderborn – HRB 4951  
Umsatzsteuer-ID: DE126711847





## GENERAL TERMS AND CONDITIONS OF BUSINESS

### 1. General

1.1. All business relations between PLAY-PARC Allwetter-Freizeitanlagenbau GmbH, Zur Kohlstätte 9, D-33014 Bad Driburg-Siebenstern, represented by the managing directors, Siegfried Strasser and Steffen Strasser, (hereinafter also referred to as „seller“ or „PLAYPARC“) and the customer (hereinafter also referred to as „customer“) are subject to the following General Terms and Conditions in the version valid at the time of the order.

1.2. The contract text is stored by the seller, the customer can print these terms and conditions via the menu navigation of the browser or by means of keyboard combination (Ctrl p, Ctrl s) or store locally on his PC.

1.3. The business relations are subject to the law of the Federal Republic of Germany to the exclusion of the UN Convention on Contracts for the International Sale of Goods. The contract language is German.

1.4. The place of jurisdiction shall be Paderborn if the customer is a merchant or a legal entity under public law or a special fund under public law.

### 2. Conclusion of contract

2.1. The seller offers the customer products for sale in his online shop at www.PLAYPARC.de or his printed catalogues. The presentation of the products in the catalogue or online shop is not a legally binding offer, but a non-binding online catalogue or catalogue.

2.2. The customer's order constitutes an offer to PLAYPARC to conclude a sales contract. After receipt of the order PLAYPARC will inform the customer about the receipt of his order in writing (order confirmation by email, order confirmation by fax, or mail). The order confirmation does not constitute an acceptance of the customer's offer. The purchase contract is concluded with the acceptance of the offer by PLAYPARC. Acceptance shall be affected by delivery of the goods. In the online shop, the customer places a binding order for the goods contained in the shopping basket by clicking the „Complete purchase“ button. Input errors can be corrected before sending the order using the usual keyboard and mouse functions.

### 3. Prices, costs

The prices at the time of the order apply. All prices are exclusive of the applicable German value added tax and plus shipping costs.

### 4. Terms of payment

The purchase price is to be paid within 14 days after deduction of possible discounts plus VAT net to the account stated in the invoice. Freight, assembly etc. are neither discountable nor discountable.

Our receivables have been sold and assigned in the course of the factoring procedure. Debt-discharging payment is therefore possible to the account of CB Credit-Bank GmbH. If you pay in advance or have your billing address outside Germany,

payments will be made to our savings bank account

### 5. Delivery, shipping costs

5.1. Deliveries to the delivery address specified by the customer within 25 working days of the order being placed by the customer or individually determined.

5.2. Each order is subject to only one delivery charge. The shipping costs within Germany amount to 13% of the net value of the goods. However, if the order value is less than 100,- EURO net goods value, the shipping costs are a flat rate of 13,- EURO. The shipping costs within the EU amount to 18% of the net value of the goods. However, if the order value is less than 100,- EURO net goods value, the shipping costs are a flat rate of 18,- EURO.

5.3. The customer may collect the goods himself from the warehouse by arrangement. In this case the forwarding expenses are void.

5.4. If the customer is an entrepreneur, delivery „ex works“ is agreed. If the customer so wishes, we shall cover the delivery with transport insurance; the costs incurred in this respect shall be borne by the customer.

### 6. Retention of title

6.1. The delivered goods remain the property of PLAYPARC until the purchase price has been paid in full.

6.2. If the customer is an entrepreneur, he must inform us immediately in writing of any attachments or other interventions by third parties.

6.3. The customer shall be entitled to resell the object of sale in the ordinary course of business; however, if he is an entrepreneur, he hereby assigns to us all claims in the amount of the final invoice amount (including VAT) of our claim accruing to him from the resale against his customers or third parties, irrespective of whether the object of sale has been resold without or after processing. The customer remains authorised to collect this claim even after the assignment. Our authority to collect the claim ourselves remains unaffected by this. However, we undertake not to collect the claim as long as the customer meets his payment obligations from the proceeds received, is not in default of payment and, in particular, no petition has been filed for the opening of composition or insolvency proceedings and payments have not been suspended. If this is the case, however, we can demand that the customer informs us of the assigned claims and their debtors, provides all information necessary for collection, hands over the relevant documents and informs the debtors (third parties) of the assignment.

6.4. We undertake to release the securities to which we are entitled at the customer's request insofar as the realisable value of our securities exceeds the claims to be secured by more than 10%; the choice of the securities to be released shall be incumbent on us.



## GENERAL TERMS AND CONDITIONS OF BUSINESS

### 7. Warranty

7.1. The statutory provisions shall apply.

7.2. For entrepreneurs, the limitation period for defects in new goods shall be one year from the passing of risk. The above deviations from the statutory limitation period for liability for defects shall not apply if the Seller is liable due to gross negligence and/or intent. Claims due to injury to life, body or health due to a defect shall also remain unaffected. In all other respects § 9 of these General Terms and Conditions shall apply.

7.3. Acceptance shall take place immediately after completion, complete delivery or separate request. Obvious defects must be reported in writing within 10 days of receipt of the delivery, other defects must be reported immediately after discovery. The customer may withhold payments due to justified defects only in a reasonable proportion to the value of the defective delivery item. No liability is assumed for damages resulting from the following reasons: Unsuitable or improper use, faulty assembly or commissioning by the customer or third parties, natural wear and tear, faulty or negligent treatment, unsuitable operating materials, defective construction work and unusual external influences, insofar as they are not attributable to the fault of the contractor. The same shall apply mutatis mutandis to modifications or repair work carried out by the Customer or third parties which were carried out improperly without the prior consent of the Contractor.

7.4. In order to carry out all rectifications and replacement deliveries which appear necessary at reasonable discretion, the Customer shall, after consultation with the Contractor, give the necessary time and opportunity, otherwise the Contractor shall be released from liability for defects. Only in urgent cases of danger to operational safety and to prevent disproportionately large damage, in which case the Contractor shall be notified, or if the Contractor is in default of remedying the defect, shall the Customer have the right to remedy the defect itself or have it remedied by third parties and to demand reimbursement of the necessary costs from the Contractor.

7.5. If the Contractor allows a reasonable grace period set for him to expire without having remedied the defect or supplied a replacement, the Client shall be entitled to demand rescission of the contract. If a construction service is subject to warranty, the client can only demand a reduction of the price.

7.6. Claims for damages arising from delay, impossibility of performance, culpable breach of contractual accessory obligations, culpa in contrahendo and tort shall be excluded unless they are based on intent or gross negligence. For intent and gross negligence of non-executive vicarious agents, liability shall only be assumed if they violate an essential contractual obligation. The exclusion of liability shall also not apply in the absence of expressly warranted characteristics if the purpose of the warranty is precisely to protect the customer against damage which has not occurred to the delivery item itself. Liability shall also be limited for grossly negligent breaches to compensation for the damage foreseeable at the time of conclusion of the contract.

7.7. Claims due to bodily injury and damage to privately used items in accordance with the Product Liability Act shall remain unaffected.

### 8. Limitation of liability

8.1. In the case of slightly negligent breaches of duty, the Seller's liability shall be limited to the foreseeable, contract-typical, direct average damage. This also applies to slightly negligent breaches of duty by its vicarious agents.

8.2. The Contractor shall not be liable to entrepreneurs for slightly negligent breach of insignificant contractual obligations.

8.3. Liability for fraudulent concealment of a defect, for the assumption of a guarantee for the quality or durability of the goods shall remain unaffected by the above conditions.

8.4. The above limitations of liability do not apply to claims of the customer arising from product liability. Furthermore, the limitations of liability shall not apply in the case of attributable physical injury and damage to health or attributable loss of life of the customer.

8.5. Further claims for damages are excluded, in particular compensation for indirect damages and damages that occur due to force majeure, i.e. unforeseeable unavoidable events.

### 9. Data protection

According to § 28 BDSG (Federal Data Protection Act) PLAYPARC draws your attention to the fact that the data necessary in the context of the business transaction are processed and stored by means of an EDP system. All personal data collected from the customer will be treated confidentially and in accordance with the statutory regulations. The customer has at any time the right to free information, correction, blocking and deletion of his stored data according to §§ 34, 35 BDSG. Please send us an e-mail with the subject „Privacy“.

### 10. Severability clause

If individual provisions of these General Terms and Conditions and/or the contract supplemented by them are or become invalid, this shall not affect the validity of the other provisions.

### 11. Provider identification

PLAY-PARC Allwetter-Freizeitanlagenbau GmbH  
Zur Kohlstätte 9  
D-33014 Bad Driburg  
E-Mail: info@playparc.de  
Tel: +49 (0) 52 53/4 05 99-0

Managing Director: Siegfried Strasser, Steffen Strasser  
Commercial Register: Paderborn Local Court – HRB 4951  
Value Added Tax: DE126711847





## ALLGEMEINE INFORMATIONEN

### Gewährleistungen

Die Gewährleistungsfrist beginnt mit dem Datum der Anlieferung und beträgt für unterschiedliche Produktgruppen (Geräteteile) wie folgt:

#### 15 Jahre

auf Korrosionsschäden bei Edelstahl und feuerverzinkten Stahlkonstruktionen, welche die Standsicherheit und Funktion beeinträchtigen. Ausgenommen sind Umwelteinflüsse und chemische Reaktionen, die von anderen Metallen verursacht werden.

#### 10 Jahre

auf Hölzer mit Pfostenschuhen gegen Bruch und Fäulnisschäden, welche die Standsicherheit beeinträchtigen.

#### 5 Jahre

auf Bruch bei allen PE-Elementen, auf Taue und Netze mit Stahleinlage.

#### 2 Jahre

auf alle beweglichen Teile und GFK-Rutschen.

Gewährleistung bezieht sich auf Materialmängel, auf Verarbeitungsmängel und auf die Standsicherheit der Geräte bei fachgerechtem Einbau.

### Ausgenommen von der Gewährleistung sind, soweit gesetzlich möglich:

- Schäden, die aufgrund einer nicht fachgerechten Montage erfolgen. (nicht gemäß unseren Montageanleitungen.)
- witterungsbedingte Trockenrisse im Holz unter 8mm (vgl. Beiblatt DIN EN 1776)
- Schäden, die durch mutwillige Zerstörung und Vandalismus entstanden sind.
- Schäden, die auf vermehrten Pilzbefall zurückzuführen sind, weil die Geräte unter Bäumen oder Sträuchern stehen, welche einen solchen Pilzbefall verursachen.
- Schäden an hölzernen Standpfosten mit Pfostenschuhen, die durch Erdkontakt oder Kontakt mit Rindenmulch entstanden sind.
- Schäden, die durch mangelnde Wartung entstehen.
- Schäden an Elementen, die dem nutzungsbedingten Verschleiß unterliegen. Dies sind insbesondere Gelenke, Lager, Ketten, Seile, Netze und Laufflächen.

Voraussetzung für die Wirksamkeit der Gewährleistung ist die Wartung der Geräte durch geschultes Personal und nach Vorgaben der playparc GmbH, sowie im Bedarfsfall, die fachgerechte Reparatur. Den Nachweis der regelmäßig durchgeführten, ordnungsgemäßen Wartung (Vorlage der vollständigen Kontroll- und Wartungsberichte nach Vorgaben der DIN EN 1176, Teil 7) führt der Auftraggeber bzw. der Betreiber der Geräte. Weiterhin gelten die Bestimmungen zur Gewährleistung 3 unseren allgemeinen Geschäftsbedingungen.

### Liefertermine

Die angegebenen Lieferwochen sind Anhaltspunkte und nicht verbindlich. Die tatsächlichen Lieferwochen können um bis zu 2 Wochen abweichen und hängen selbstverständlich vom Bestellzeitpunkt ab. In dem Angebot/Auftragsbestätigung finden Sie den geplanten Liefertermin unter der Spalte „Termin“. So bedeutet z. B.: „**22/46**“ = **im Laufe der Kalenderwoche 46 des Jahres 2022**. Fixtermine müssen schriftlich bei der Bestellung angegeben und von uns bestätigt werden.

### Abladen

**Das Abladen der Ware obliegt dem Kunden**, es sei denn es wurden gesonderte Vereinbarungen getroffen.

### Sicherheitsbereiche

Sicherheitsbereiche (bzw. Fallbereiche) der Geräte entnehmen Sie bitte unseren Montageanleitungen. Sollten Ihnen diese nicht vorliegen, stellen wir Ihnen diese sehr gerne zur Verfügung.

### Montagebedingungen

Sollten wir Ihnen eine Montage anbieten oder Sie sich für Montageleistungen unseres Hauses interessieren, gelten unsere untenstehenden Bedingungen. Abweichende Vereinbarungen bedürfen der Schriftform. Betriebsfertiger Aufbau incl. Fundamentierung, auf **bauseits geräumter, frei zugänglicher, mit Gerät** befahrbarer Fläche und bei Bodenklasse **bis max. 3 (bindige Böden)** gemäß DIN 18915. OHNE Abfuhr des Erdaushubs, OHNE Erstellung der Stand- bzw. Fallbereiche (Grobplanum) und OHNE Baustellensicherung (Bauzaun).

Stand: September 2024

## GENERAL INFORMATION

### Warranty terms

The warranty period starts with the day of delivery and varies for different product groups / equipment parts:

#### 15 years

on corrosion damages for stainless steel and galvanized steel construction, which impair the stability and function. Environmental influences and chemical reactions caused by other metals are excluded.

#### 10 years

on wooden posts with post shoes against breakage and rot damage that affects the stability.

#### 5 years

on breakage of all PE-elements & on ropes and nets with steel inlay.

#### 2 years

on all movable parts and GRP slides

Warranty refers to material defects, processing defects and the stability of the units when properly installed.

### Excluded from warranty are, as far as legally possible:

- Damages that occur due to a non professional installation (not done according to our installation sheet)
- Weather-related cracks in the wood under 8mm (see DIN EN 1776)
- Damage caused by wilful destruction and vandalism
- Damage due to increased fungal infestation because the equipment is installed under trees or bushes that cause such fungal infestation.
- Damage to wooden stand posts with post shoes caused by contact with the ground or bark mulch.
- Damage caused by lack of maintenance
- Damage to elements that are subject to wear & tear due to use. These are in particular joints, bearings, chains, ropes, nets and surfaces.

Prerequisite for the effectiveness of the warranty terms is the maintenance of the equipment by trained persons done according to the specifications of PLAY-PARC GmbH, and if necessary, professional repair. Proof of regularly performed, proper maintenance (submission of complete inspection and maintenance reports in accordance with the specifications of DIN EN 1176, Part 7) is provided by the client or the operator of the equipment.

Furthermore, the warranty provisions according to our general terms and conditions apply.

### Delivery dates

The confirmed delivery dates in the order confirmations are only indications and not binding. The actual delivery weeks can vary by up to 2 weeks and depend on the order date. The scheduled delivery date in our offers and order acknowledgments can be found in the column „date“. E.g.: „**22/46**“ means: **delivery planned within calendar week 46 of year 2022**.

Fixed dates must be specified in writing when sending the order and need to be confirmed by us.

### Unloading

**The unloading of the goods is the responsibility of the customer**, unless separate agreements have been made..

### Safety areas

Safety areas (or falling areas) of our equipment can be found in our installation sheets. If these are not available, we will provide them.

### Installation conditions

If we offer you an installation service or if you are interested in installation services from our company, our terms and conditions below apply. Any deviating agreements must be made in writing.

Ready-to-use assembly including foundations, on a **site-cleared, freely accessible area that can be driven on** with equipment and with soil class up to **max. 3 (cohesive soils)** in accordance with DIN 18915. WITHOUT removal of the excavated soil, WITHOUT creation of the stand or fall areas (rough levelling) and WITHOUT site security (site fence).

Status: September 2024





# STICHWORTVERZEICHNIS DEUTSCH

# INDEX OF KEYWORDS GERMAN



2-LEVEL DIPS-BARS	180
3ER KNIEBEUGE	158
3ER-PARCOUR MIT RUTSCHE	87
4F-PLAY FITNESS-GLÜCKSRAD	166
6-ECK-KLETTERRING MAXI	125
ABENTEUERTUNNEL	54
ÄBFALLBEHÄLTER	211
ACHTSAM SPIELSTADT	107
ADD-ON BAUCH-SCHRÄGBANK 30°	183
ADD-ON BAUCH-SCHRÄGBANK 45°	183
ADD-ON BAUCH-SCHRÄGBANK 60°	183
ADD-ON BOGENHANGEL-LEITER	183
ADD-ON FLAG-POLE	183
ADD-ON FREESTYLE STANGE 2M	183
ADD-ON HANDSTANDWAND	183
ADD-ON PUSH-UPS / ROW-UPS	183
ADD-ON SUSPENSIONS-RINGE	183
ADD-ON WORK OUT	183
ADDONS FÜR CALISTHENICS	183
ADLERHORST ASSLAR	87
ADLERHORST EHRINGHAUSEN	125
AFFENSCHAUKELE	54
ALBERICH SPIELHAUS	90
ALMA	112
ALPENPASS	57
AMELUNG	95
ANHÄNGER MOBILPARC®	186-187
ANLEITUNGSTAFELN	184
ARMUG	159
ASIK	97
AUROLIA SPIELSCHIFF	108-109
BALANCIERANLAGE SCHULHOF	51
BALANCIERBALKEN	55
BALANCIERBALKEN KANTHOLZ	51
BALANCIERBALKEN RUNDHOLZ	51
BALANCIEREN + BEWEGEN	46-49
BALANCIERSEIL	59
BALANCIER-SEILBRÜCKE	57
BALANCIER-STRECKE TRIMMY II	164
BALANCIERSTRECKEN	163
BALANCIERSTRECKEN 4FCIRCLE®	164
BALANCIER-SYSTEM FRISIA	49-47
BALANCIER-SYSTEM FUN RUN	56-57
BALANCIER-SYSTEM KIDDY PARCOURS	58
BALANCIER-SYSTEM SAFARI-PARC	52-55
BALKENBRÜCKE	57
BÄNKE CITY CLUB	202-203
BARHOCKER CITY CLUB	200, 203
BASKETBALLKORB	141
BASKETBALLSTÄNDER	141
BAUCH-SCHRÄG PARC XL-B	178
BAUCH-SCHRÄGBANK	183

BEACHVOLLEYBALL BODENHÜLSE	141
BEACH-VOLLEYBALL NETZ	141
BEACH-VOLLEYBALL PFOSTEN	141
BEATLE FEDERWIPPTIER	76
BECKEN MIT 3 STAUSTUFEN	65
BECKEN MIT KLASSE	65
BEET MIT TISCH CITY CLUB	201
BEIN-BEWEGER	160
BEINHEBER	159
BELLA SPIELSCHIFF	108-109
BILLUNG	95
BILLUNGBONG	95
BIRNBAUMS NAGEL BURG	105
BLITZ-JONGLEUR	57
BOGENBRÜCKE	54
BOGENHANGEL-LEITER	183
BOLZPLATZTOR 3X2M	139
BOOTSBECKEN	65
BREAKDANCER KARRUSSELL	69
BRUN	96
BUCHSTABENFELD	164
BUGGY FEDERWIPPTIER	77
BURGEN	104-105
CALI360° ALTOGETHER 2	181
CALI360° BEYOND	172
CALI360° ENTERPRISE	175
CALI360° PENTAGON 1	172
<b>CALISTHENICS</b>	168-183
CALISTHENICS ALLROUND PUSH-UP	179
CALISTHENICS ALLTOGETHER	178-179
CALISTHENICS BASIC PLUS PUSH-UPS	177
CALISTHENICS BEYOND	182
CALISTHENICS CROSS-OVER	182
CALISTHENICS CUBE	182
CALISTHENICS DISCOVERY	177
CALISTHENICS GET UP	178
CALISTHENICS LINE LANG	177
CALISTHENICS LINIE KURZ	179
CALISTHENICS MINI	177
CALISTHENICS STAND-UPS	179
CALISTHENICS-ALLROUND	171
CALISTHENICS-ALLROUND HOLZ	171
CALISTHENICS-ALLROUND-PLUS	174
CALISTHENICS-ANLEITUNGSTAFEL	184
CALISTHENICS-BASIC	176
CALISTHENICS-ENTERPRISE	175
CALISTHENICS-FÜNFECK	176
CALISTHENICS-PARKS	174-182
CALISTHENICS-PARKS INKLUSION	180-181
CATWALK	57
CHARLIE SPIELSCHIFF	108-109
CHEOPS-PYRAMIDE MAXI	183

CHEOPS-PYRAMIDE MIDI	121
CHEOPS-PYRAMIDE MINI	121
COLUMBUS	110
DAME, MÜHLE, SCHACH ETC.	142-143
DEHNEN	159, 167
DESENBERG BURG	105
DETFURTH BURG	105
DIEMELAU BURG	105
DINO FEDERWIPPTIER	76
DINO I SEILNETZ-PYRAMIDE	119
DINO II SEILNETZ-PYRAMIDE DINO II	119
DINO III SEILNETZ-PYRAMIDE	119
DINO XXL SEILNETZ-PYRAMIDE	120
DIPS-BARREN	158
DIPS-BARREN 2-FACH	158
DIPS-BARREN 3-FACH	158
DIPS-BARREN INKLUSION	158, 175
DODIKO	95
DONAU WASSESPIEL	64
DOPPEL-BANK SCHRÄG 30°/40°	176
DOPPELBEATLE FEDERWIPPTIER	77
DOPPELFISCH FEDERWIPPTIER	76
DOPPELSCHAUKELE	79
DRACHE DRAKO - MULTISPIEL	112
DRACHE ELIOT - MULTISPIEL	113
DRAKO	113
DREHBALKEN	55, 195
DREHSCHLEIBEN VISUELE	62
DREIECK-VERBINDUNGSNETZ	55
DREIER-RECK	97
DSCHEUNGELBRÜCKE	55
ECKHAUSEN SPIELSTADT	107
EDELSTAHL-RÖHREN RUTSCHE	86
EFFEKT-DREHSCHLEIBEN	62
EINFACHRECK	97
EINFACHSCHAUKELE	79
EINGRABRAHMEN FÜR TRAMPOLIN	132
EINLEITUNGSTAFEL	184
ELBE WASSERSPIEL	64
ELIOT	112
ELMIS KLEINKINDERBANK	142
ELMOS KLEINKINDERTISCH	142
ELTERN-KIND-SCHAUKELE SITZ	82
EMILIA PC	211
EMILIA STANDARD	210
EMILIA STANDARD SESSEL	211
ERKELN SPIELTURM	103
ETOLIS® MULTISPIEL	38-45
FAHRRADSTÄNDER	211
FALLNIX	71
FASZIENRAINER BEINE	167
FASZIENRAINER LIEGEND	167

FASZIENRAINER OBERKÖRPER	167
FEDERBALANCIERBALKEN	195
FEDERBRETT-WELLE	55
FEDERPLATTE	70
FEDERPLATTE 40 CM	54
FEDERWIPPTIERE	76-77
FISCH FEDERWIPPTIER	77
FISCH FLOSSY - MULTISPIEL	113
FITNESSBANK	144-145
FITNESS-TRAILER	187
FLAG-POLE	183
FLOSSY	113
FLÜSTERBLUME	63
FORTUNA PARCOURS	126
FREESTYLER CUBE	178
FRISIA BALANCIER-KOMBINATION	46-47
FROSCH FEDERWIPPTIER	77
FUN RUN PARCOURS	56-57
FÜNFECK CALISTHENICS	176
FUSSBALLTOR 3X2M	139
GABI BANK MIT LEHNE	208
GABI BANK OHNE LEHNE	208
GABI INKLUSION	143, 208
GABI SITZGRUPPE	143, 208
GABI SITZGRUPPE INKLUSION	208
GABI TISCH	208
GAIDMAR	94
GECKO	50
GEHSCHULE	163
GERBEGA	96
GFK-RUTSCHE	84
GLÜCKSKLEE FEDERWIPPTIER	77
GLÜCKSRAD FITNESS	166
GUMMIHÄNGEMATTE	54
GUMMI-WACKELBAND	51
HADALDA	96
HADWIG	97
HALLY GALLY SEILSPIELGERÄTE	116-119
HALLY GALLY DREH-WIPP-MICH-KARUSSELL	117
HALLY GALLY KLETTERRING GROSS	117
HALLY GALLY KLETTERRING KLEIN	117
HALLY GALLY KLETTERRING RONDELL	117
HALLY GALLY KLETTERRING MIDI	118
HALLY GALLY KLETTERRING GROSS	118
HALLY GALLY KLETTERRING KLEIN	118
HALLY GALLY PENDELSITZKOMBINATION	116
HALLY GALLY PILZ-KREISEL	118
HALLY GALLY RAUMKAPSEL	116
HALLY GALLY SPIRAL-KREISEL	117
HALLY GALLY VOGELNEST-KARUSSELL GROSS	118

HALLY GALLY VOGELNEST-KARUSSELL PICCOLO	118
HALLY GALLY VOGELNEST-KARUSSELL MINI	118
HALLY GALLY WICHTELWIND	118
HALTERINGE	54
HAMBURG SPIELTURM	102
HANDLEITER	195
HANDSTANDBÜGEL	175
HANDSTANDWAND	183
HÄNGELAUFBRÜCKE	164
HANGELSEIL-STRECKE	54
HÄNGEMATTE	81
HANGELLEITER KLEIN	159
HÄRENA SANDSPIEL	32-37
HEBERINNEWASSERSPIEL	65
HEIDELORE PICKNICKBANK	143, 208
HEIDI SITZGRUPPE	143, 208
HEIKENDORF II SPIELTURM	103
HEISSER DRAHT	165
HEISSER DRAHT MINI	165
HILDGER	97
HINDERNISLAUF-MODULE	192-195
HINWEISSCHILDER	184
HIP-HOP BASIS	71
HIP-HOP FLASH	71
HIP-HOP SURFER	71
HOCHTISCH CITY CLUB	204
HOCKER CITY CLUB	201
HOCKER-BANK CITY CLUB	201
HOLZPODEST PH 25 CM	84
HOLZWIPPEN	78
HÜFTSCHWUNG	166
HUNAMOG	92
HYPER CRAZY BARS	179
INDIANA-JONES-BRÜCKE	55
INDOORSPIELPLATZ	24
INKLUSIVES OBERKÖRPER-ERGOMETER	160
JUGENDBANK	143
KARUSSELLE	66-69
KATE	93
KATZOHLBACH SPIELTURM	101
KETTEN-SCHLAUFEN-BRÜCKE	55
KICKIWAND HOLZ	139
KIDDY-PARCOURS	58
KIT+ DOPPELSCHAUKELE	79
KLEINE KLETTERTELLER	55
KLEINKINDER-MÖBEL	142-143
KLEINKINDER-SCHAUKELE SITZ	82
KLETTERRING-DOM PANTHEON®	114-116
KLETTERRING UND HANGELN	94-97
KLETTERRING	55

KLETTERRING 3ER-LEITER	54
KLETTERRINGSPROSEN	55
KLETTERRING-WIGWAM MIDI	126
KLIMZUG PLUS	159
KNIEBEUGE	158
KNIEBEUGE MIT WACKELPLATTE	158
KOMBI-SCHAUKELE MIT VOGELNEST	81
KOMETENSCHWEIF	127
KOMETENSCHWEIF SCHULE	127
KOTTEN I	93
KOTTEN II	93
KRÄUTERTORTE	63
KRIECHRÖHRE	53
KRIECHTUNNEL	92
KUH ALMA - MULTISPIEL	112
KUTTER- NEO II	111
KUTTER-NEO I	110
LARA STANDARD	210
LEA OHNE RÜCKENLEHNE	210
LEERHAVE	49
LEITERANFUHRSTIEG METALL	84
LIEGESTUHL RELAXING	209
LIEGESTÜTZ	159
LOW BARS LONG	174
LUDO SPIELTISCH	142
LUISA MIT RÜCKENLEHNE	210
LUUPZ KARRUSSELLE	66-67
MAGELLAN SPIELSCHIFF	111
MATSCHTISCH, ECKIG	65
MATSCHTISCH, RUND	65
METALLWIPPEN	78
MINI SANDUHR	126
MINI TAMPEN-SCHAUKELE	82
MINI-BOLZPLATZTOR	139
MINI-EIGER	87
MINI-M-RUTSCHE	87
MINI-VOGELNEST-SCHAUKELE	82
MIRA	210
MOBILPARC®	187
MOKADI	50
MOKADI ULTRA	50
MONT BLANC	94
MOTORRAD FEDERWIPPTIER	77
MÜHLE SPIELTISCH	142
MULTIBALL URBANSPORT PARKLET	201
MULTISPIEL ETOLIS	36-45
MULTISPIEL FABULA	40-41
MULTISPIEL-ANLAGEN	134-137
MUSIKINSTRUMENTE SCHNULLI	62-63
NATURHOLZAUFANG	84





# STICHWORTVERZEICHNIS DEUTSCH

# INDEX OF KEYWORDS GERMAN



NAUTILUS II	70	REGENSBURG SPIELTURM	103	SERPENTES® SEILNETZ-PARCOURS	128-131
NEOLINI® INDOORSPIELPLATZ	24-25	REIFENLAUFEN	165	SESSEL CITY CLUB	203
NEOSPIEL SCHALLGED. GANZ-EDELSTAHL-R.	84	RELAXING	143, 209	SESSEL-SCHAUKEL	80
NEOSPIEL SCHALLGED. RUTSCHE	84	RHEIN WASSESPIEL	64	SESSEL-SCHAUKEL-ANBAU	80
NEOSPIEL SCHALLGED. RUTSCHE MIT WELLE	84	ROLLI-SANDKASTEN	75	SESSEL-SCHAUKEL-KOMBI	80
NIMMERLAND SPIELANLAGE	89	ROTA-PLAT	70	SITUPS	159
NORTHEIM SPIELTURM	102	ROTO-SCHAUKEL	83	SITUPS-BEINHEBER KOMBI	159
NÜRNBERG SPIELTURM	101	RÜCKENSTRECKEN UNIVERSAL	159	SITZ- U. AUFBEWAHRUNGSBANK	142
OBERON SPIELANLAGE	91	RUMPFSEITHEBEN	159	SITZGRUPPE WARBURG	143, 209
OBRKÖRPER-ERGOMETER	160	RUNDBEET-BANK	200	SITZGRUPPEN	143, 209
OCR - OBSTACLE COURSE RACING	192-195	RUTSCHEN	84-87	SITZHOCKER MIT LEHNE	143
OCR CANOPY COURSE	192	SAARBRÜCKER KREISEL	102	SITZHOCKER OHNE LEHNE	143
OCR ENDURO LOOP	195	SAFARI-PARC PARCOURS	52-55	SITZQUADRAT LEHNE UND BEET	200
OCR FAST TRACK	194	SANDKASTEN	74	SKIPPING-BAHN	163
OCR FOCUS TRAIL	194	SANDKASTEN MIT ABDECKUNG	74	SLACKLINE	59
OCR INFINITY LOOP	193	SANDKASTEN OKTAGON	75	SLACKLINE 4M	59
OCR SONIC SPRINT	194	SANDKISTE	74	SLACKLINE 4M	165
OLIVENBAUM	124	SANDSPIEL	30-35	SLACKLINE 6M	59
ORIENT-LOK	92	SANDUHR ATTIGHOF	126	SLALOMBRÜCKE	57
ORIENT-WAGON	92	SCHACH & DAME SPIELTISCH	142	SLALOMSTRECKE	163
PANTHEON I	115	SCHAUKEL FÜR ERWACHSENE	167	SLALOMSTRECKE REIFEN	162
PAPALERA 16	211	SCHAUKELBETT-SCHAUKEL	80	SNOWBOARD	56
PAPALERA 2	211	SCHAUKEL-INFERNO-KOMBI	81	SONNENSEGEL	73
PARKBANK CITY CLUB	201	SCHAUKELN	79-83	SOZIONIX	71
PARKLET-SYSTEME	198-201	SCHLENDRIAN	142	SPAGATBRÜCKE	54
PARKOUR	189-191	SCHNÜFFELTREPPPE	63	SPATZENNEST MIT RUTSCHE	87
PARKOUR-PARKS	188-191	SCHNULLI DRUMS	63	SPIDER NET	195
PASSAU SPIELTURM	101	SCHNULLI WASCHBRETT	62	SPIELHAUS TIPI	92
PEDALOSTRECKE	164	SCHNULLI XYLOPHON	62	SPIELHÄUSER (KLEIN)	92-93
PE-RÖHREN-RUTSCHE	86	SCHOBER	93	SPIELHÄUSER ZWERGENLAND	88-91
PE-SEGMENTRUTSCHE	84	SCHRÄGBANK DOPPELT	176	SPIELSCHIFFE	108-111
PICKNICKBÄNKE	208	SCHRITT-FÜR-SCHRITT	57	SPIELSTÄDTE	106-107
PIEPMATZ FEDERWIPPTIER	76	SCHWEBENDE PLATTFORM	165	SPIELTISCH WEBEL 9 GEWINNT	60-61
PIRATENSCHIFF STÖRTEBEKER M. RUTSCHE	122	SCHWEBENDES VOGELNEST	83	SPIELTISCH WEBEL OUTDOOR	60-61
PIRATENTURM MINI	122	SCHWENGELPUMPE	64	SPIELTISCH WEBEL SPLASH	60-61
PIRATENTURM STÖRTEBEKER	126	SCHWINGSTREIFEN	54, 164	SPIELTÜRME	100-103
PLANKENLAUF	57	SECHSECKSCHAUKEL	83	SPINNENNETZ	165
PLATEAU CITY CLUB	205	SEILBAHN FÜR ERDHÜGEL	72	SPITZHAUS I	93
POCKETPARC®	198-201	SEILBAHN FÜR HANGLAGE	72	SPITZHAUS II	93
POCKETPARC® CITY CLUB	200	SEILBAHN MIT STARTRAMPE	72	SPRINGFELD	164
POCKETPARC® URBANSPORT	201	SEILBRÜCKE	57	SPROSSENLEITER-BRÜCKE	54
POLYESTERHÄNGEMATTE	54	SEILNETZ-BOGEN KOMENTENSCHWEIF	127	SPROSSENWAND MIT RECK	96
PONY FEDERWIPPTIER	76	SEILNETZ-KLETTERTÜRME	124-126	SQUAT-BOX 3ER-SET	177
PUMPENPODEST	65	SEILNETZ-PYRAMIDEN	120-123	SQUAT-PLATTFORM	176
PUSH UP BARS 4-FACH	175	SEILNETZTURM I	121	SQUAT-PLATTFORM PRO	176
PUSH-UPS / ROW-UPS	183	SEILNETZTURM II	121	SQUAT-PLATTFORM UNIVERSAL	176
PYRAMIDE	120-123	SEILPYRAMIDE SPIDER 4	123	STADION URBANSPORT PARKLET	201
QUARALUCA-CASTLE BURG	105	SEILPYRAMIDE SPIDER 6 / 4 ABSPANNER	123	STATIONSSCHILD	184
QUATERMAIN-BRÜCKE	55	SEILPYRAMIDE SPIDER 6 / 6 ABSPANNER	123	STAUBECKEN	65
RATHAUS PADERBORN SPIELSTADT	107	SEILPYRAMIDE SPIDER 8	123	STEHTISCH CITY CLUB	201
READY-TO-MOVE PARKOUR	188-191	SERPENTES® ACHTERBAHN	128	STELZENLAUF 6-TEILIG	53
REFUGIO WETTERSCHUTZ	206	SERPENTES® KOMBI ALPHA	129	STEPPING	57

STRETCHING	159, 167	VOGELNESTSCHAUKEL	81
STUFENTURM	158	VOGELNESTTURM	125
STÜHLE CITY CLUB	203	VOGELNESTTURM FORTUNA	125
STÜTZSPRINGEN	160	VOLLEYBALL-NETZ	141
STÜTZSPRINGEN FERRUM	160	WACKELBALKEN	55
SUPER-TAMPEN-SWINGER MIDI	82	WACKELBRÜCKE	55
SUPER-TAMPEN-SWINGER MINI	83	WALDRED	94
SUPER-TAMPEN-SWINGER RABENSCHIED	83	WALDRED II	94
SURFER	54	WALDRED III	94
SUSPENSION POWER	160	WARBURG SPIELTURM	102
SUSPENSIONS-HANGELLEITER	159	WASSERBECKEN	65
SWING	167	WASSERSPIELPLATZ	64-65
TANDEM DINO FEDERWIPPTIER	77	WEBEL SPIELTISCH 9-GEWINNT	61
TANDEM DOLY FEDERWIPPTIER	77	WEBEL SPIELTISCH OUTDOOR	60
TANDEM HÄNGEMATTE	81	WEBEL SPIELTISCH SPLASH	61
TANDEM HUND FEDERWIPPTIER	77	WELLENLAUFEN	167
TANDEM PONY FEDERWIPPTIER	77	WETTERSCHUTZ REFUGIO	206
TANDEM ROLLY FEDERWIPPTIER	77	WICHMANN I	94
THANKMAR	96	WICHTELWALD RABENSCHIED	125
THEOBALD	96	WINZICH SPIELSTADT	107
THIETMAR	96	WIPPEN	78
TIBUR KARRUSSELL	69	WITTMUND	49
TIPI	92	YETI-PFAD	57
TISCH CITY CLUB	201, 203	ZIELWERFEN 1-FACH	162
TISCHTENNIS	140	ZIELWERFEN 3-FACH	162
TIVAT KARRUSSELL	69	ZWERG MIT VERANDA	90
TIVOLI KARRUSSELL	69	ZWERG SPIELHAUS	90
TORE UND TORWÄNDE	129	ZWERGENBAND SPIELHAUS	90
TRAKTOR HUNAMOG	92	ZWERGENBAUMHAUS	91
TRAMPOLIN ROLLI	134	ZWERGENRUTSCHE SPIELHAUS	91
TRAMPOLINE	132-135	ZWERGENWALD SPIELANLAGE	91
TRIMMFIT RUMPFTRAINER	161	ZWISCHENTRITT	54
TRIMMFIT TRAININGSZONE	161		
TRIMM-TROMMEL	56		
TRIOPS-PYRAMIDE MINI	121		
TUK-TUK FEDERWIPPTIER	77		
URBANPARC®	198-211		
URBANSPORT FITNESS	185, 201		
URBANSPORT MULTIBALL	201		
URBANSPORT STADION	201		
VERTEILER, DREHBAR WASSERSPIEL	65		
VERTEILERBECKEN WASSERSPIEL	65		
VIERECKRINNE	65		
VIERFACH-SCHAUKEL	81		
VOGELNEST AUF FEDERN	70		
VOGELNESTBAUM	122		
VOGELNESTBAUM ADLERHORST	125		
VOGELNESTBAUM BLACK FOREST	125		
VOGELNESTBAUM MIDI	122		
VOGELNESTBAUM MINI	125		

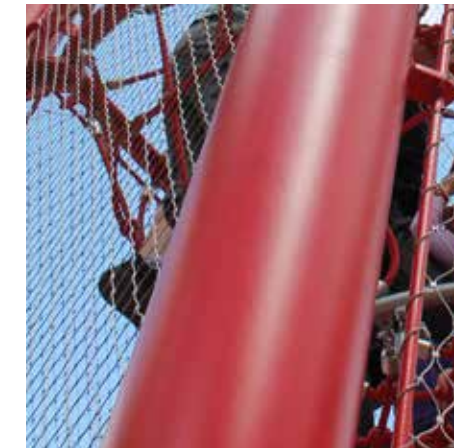





# STICHWORTVERZEICHNIS ENGLISCH

# INDEX OF KEYWORDS ENGLISH



2-LEVEL DIPS-BARS	180	BIRD'S NEST TOWER	125	COLUMBUS	110	FASCIA TRAINER HORIZONTAL	167	HAMMOCK	81	LIGHTNING JUGGLER	57
3-PART LADDER	54	BIRD'S NEST TOWER FORTUNA	125	COMBI SWING WITH BIRD'S NEST	81	FASCIA TRAINER LEGS	167	HANDLE PUMP FOR DIRECT WATER CONNEC-	64	LITTLE EAGLE'S NEST	87
4F-PLAY FITNESS WHEEL OF FORTUNE	166	BIRD'S NEST TREE	122	COMET TAIL	127	FASCIA TRAINER UPPER BODY	167	HANDSTAND BARS	175	LOW BARS LONG	174
6-CORNER CLIMBING CASTLE MAXI	125	BIRD'S NEST TREE BLACK FOREST	125	COMET TAIL SCHOOL	127	FEEDING BASIN, TURNABLE	65	HANGING ROPE COURSE	54	LUDO PLAY TABLE	142
ACHTSAM PLAY CITY	107	BIRD'S NEST TREE EAGLE'S NEST	125	CRAWLER TUNNEL	53	FISH SPRING ROCKER	77	HARENA SAND PLAY UNITS	32-37	LUISA WITH BACKREST	210
ADD-ON FLAG-POLE	183	BIRD'S NEST TREE MIDI	122	CRAWLING TUNNEL	92	FITNESS BENCH	144-145	HEIDELORE	143	LUUPZ CAROUSELS	66-67
ADD-ON FREESTYLE BAR 2M	183	BIRD'S NEST TREE MINI	125	DESENBERG CASTLE	105	FITNESS TRAILER	187	HEIDELORE PICNIC BENCH	208	MAGELLAN	111
ADD-ON HANDSTAND WALL	183	BIRNBAUMS NAGEL CASTLE	105	DEFURTH CASTLE	105	FLOATING PLATFORM	165	HEIDI	143	MILL PLAY TABLE	142
ADD-ON INCLINED BENCH	183	BOAT BASIN	65	DIABOLO	126	FLOSSY	113	HEIDI SEATING GROUP	208	MINI FOOTBALL PITCH GOAL	139
ADD-ON INCLINED BENCH 30°	183	BOUNCER TOWER	158	DIEMELAU CASTLE	105	FOOT TRAINER	163	HEIKENDORF II PLAY TOWER	103	MINI HONEYCOMB SWING	82
ADD-ON INCLINED BENCH 45°	183	BREAKDANCER CAROUSEL	69	DINO I ROPE NET PYRAMID	119	FOOTBALL GOAL 3X2M	139	HERBS TART	63	MINI ROPE SWING	82
ADD-ON INCLINED BENCH 60°	183	BRUN	96	DINO II ROPE NET PYRAMID	119	FORTUNA COURSE	126	HEXAGON SWING	83	MINI-EIGER	87
ADD-ON LADDER	183	BUGGY SPRING ROCKER	77	DINO III ROPE NET PYRAMID	119	FOUR LEAVED CLOVER SPRING ROCKER	77	HIGH TABLE CITY CLUB	201	MINI-M-SLIDE	87
ADD-ON PUSH-UPS / ROW-UPS	183	CABLE CAR FOR SLOPE	72	DINO SPRING ROCKER	76	FREESTYLER CUBE	178	HILDGER	97	MIRA	210
ADD-ON PUSH-UPS / ROW-UPS	183	CABLE CAR WITH LAUNCH PLATFORM	72	DINO XXL ROPE NET PYRAMID	120	FRISIA BALANCING COMBINATIONS	46-47	HILL PLATTFORM PH 25 CM	84	MOBILPARC®	187
ADD-ON SUSPENSION RINGS	183	CABLEWAY FOR HILL	72	DIPS BARS DOUBLE	158	FROG SPRING ROCKER	77	HIP SWINGER	166	MOKADI	50
ADD-ON WORK OUT	183	CALI360° ALLTOGETHER 2	181	DIPS BARS TRIPLE	158	FUN RUN COURSE	56-57	HIP-HOP BASIS	71	MOKADI ULTRA	50
ADVENTURE TUNNEL	54	CALI360° BEYOND	172	DIPS-BARS INCLUSION	158	GABI	143	HIP-HOP FLASH	71	MONKEY BARS SMALL	159
ALBERICH PLAY HOUSE	90	CALI360° ENTERPRISE	175	DIPS-BARS INCLUSION	175	GABI BENCH WITH BACKREST	208	HIP-HOP SURFER	71	MONT BLANC	94
ALMA	112	CALI360° PENTAGON 1	172	DISTRIBUTOR BASIN	65	GABI BENCH WITHOUT BACKREST	208	HOLDING RINGS	54	MOTORBIKE SPRING ROCKER	77
ALPINE PASS	57	<b>CALISTHENICS</b>	168-183	DODIKO	95	GABI INCLUSION	143	HOT WIRE	165	MS AUROLIA PLAY SHIP	108-109
AMELUNG	95	CALISTHENICS ALLROUND PUSH-UP	179	DONAU WATERPLAY COMBINATION	64	GABI SEATING GROUP	208	HOT WIRE MINI	165	MS BELLA PLAY SHIP	108-109
ARCH BRIDGE	54	CALISTHENICS ALLTOGETHER	178-179	DOUBLE BEATLE SPRING ROCKER	77	GABI SEATING GROUP INCLUSION	208	HOURLASS ATTIGHOF	126	MUD TABLE, ROUND	65
ARCHED HANGING LADDER	183	CALISTHENICS BASIC PLUS PUSH-UPS	177	DOUBLE BENCH INCLINED 30°/40°	176	GABI TABLE	208	HUNAMOG	92	MUD TABLE, SQUARED	65
ASIK	97	CALISTHENICS BEYOND	182	DOUBLE FISH SPRING ROCKER	76	GAIDMAR	94	HYPER CRAZY BARS	179	MULTI USE GAME AREAS	134-137
AUROLIA PLAY SHIP	108-109	CALISTHENICS CROSS-OVER	182	DOUBLE PONY SPRING ROCKER	77	GECKO	50	INCLUSIVE UPPER BODY ERGOMETER	160	NATURAL WOOD ACCESS	84
BACK STRETCHING	159	CALISTHENICS CUBE	182	DOUBLE SWING	79	GERBEGA	96	INDIANA JONES BRIDGE	55	NAUTILUS II	70
BALANCE BEAM	55	CALISTHENICS DISCOVERY	177	DRAKO	113	GIANT'S CAUSEWAY - 6 PIECES	53	INSTRUCTION SIGN	184	NEOLINI® INDOOR PLAYGROUNDS	24-25
BALANCE BEAM ROUND	51	CALISTHENICS GET UP	178	DWARF BELT	90	GOAL CHALLENGE SINGLE	162	INTRODUCTION SIGN	184	NEOSPIEL SILENCED SLIDE	84
BALANCE BEAM SQUARED	51	CALISTHENICS INSTRUCTION SIGN	184	DWARF FOREST	91	GOAL CHALLENGE TRIPLE	162	JUMP UP BARS	160	NEOSPIEL SILENCED SLIDE, COMPL. STAINL.	84
BALANCING PARCOUR	163	CALISTHENICS LINE LONG	177	DWARF HOUSE WITH PORCH	90	GONDOLAR ROPE SWINGER MINI	83	JUMP UP BARS FERRUM	160	NEOSPIEL SILENCED SLIDE, WITH WAVE	84
BALANCING PARCOUR "SCHOOL YARD"	51	CALISTHENICS LINE SHORT	179	DWARF PLAY HOUSE	90	GRP-SLIDE	84	JUMPING FIELD	164	NIMMERLAND PLAYGROUND	89
BALANCING PARCOUR TRIMMY II	164	CALISTHENICS MINI	177	DWARF SLIDE PLAY HOUSE	91	HADALDA	96	KATE	93	NORTHEIM PLAY TOWER	102
BALANCING ROPE, 4M	59	CALISTHENICS PENTAGON	176	DWARF TREE HOUSE	91	HADWIG	97	KATZOHLBACH PLAY TOWER	101	NÜRNBERG PLAY TOWER	101
BAR STOOL CITY CLUB	201	CALISTHENICS STAND-UPS	179	EAGLE'S NEST EHRRINGHAUSEN	125	HALLY-GALLY BIRD'S NEST CAROUSEL LARGE	118	KIDDY-PARCOURS	58	OBERON	91
BASIN WITH 3 BARRAGES	65	CALISTHENICS-ALLROUND	173	EASY CHAIR SWING	80	HALLY-GALLY BIRD'S NEST CAROUSEL MINI	118	KIT+ DOUBLE SWING	79	OCR - OBSTACLE COURSE RACING	192-195
BASIN WITH FLAP	65	CALISTHENICS-ALLROUND WOOD	173	EASY CHAIR SWING ADD ON	80	HALLY-GALLY BIRD'S NEST CAROUSEL PICCOLO	118	KNEE BEND	158	OCR CANOPY COURSE	192
BASKETBALL RACKS	141	CALISTHENICS-ALLROUND-PLUS	174	EASY CHAIR SWING COMBINATION	80	HALLY-GALLY CLIMBING PYRAMID LARGE	117	KNEE BEND SET OF 3	158	OCR ENDURO LOOP	195
BEACH VOLLEYBALL GROUND SLEEVE	141	CALISTHENICS-BASIC	176	ECKHAUSEN PLAY TOWN	107	HALLY-GALLY CLIMBING PYRAMID SMALL	117	KNEE BEND WITH WOBBLING PLATFORM	158	OCR FAST TRACK	194
BEACH VOLLEYBALL POSTS	141	CALISTHENICS-ENTERPRISE	175	EFFECT TURN TABLES	62	HALLY-GALLY CLIMBING ROUND	117	KOTTEN I	93	OCR FOCUS TRAIL	194
BEACH-VOLLEYBALL NET	141	CAT'S CRADLER BRIDGE	55	ELASTOBAND	51	HALLY-GALLY CLIMBING WHIRL MIDI	118	KOTTEN II	93	OCR INFINITY LOOP	193
BEAM BRIDGE	55	CATWALK	57	ELBE WATERPLAY COMBINATION	64	HALLY-GALLY CLIMBING-WHIRL-LARGE	118	KUTTER- NEO II	111	OCR SONIC SPRINT	194
BEATLE SPRING ROCKER	76	CHARLIE PLAY SHIP	108-109	ELIOT	112	HALLY-GALLY MINI ROTATING TOP	118	KUTTER-NEO I PLAY SHIP	110	OLIVE TREE	124
BED WITH TABLE CITY CLUB	201	CHEOPS PYRAMID MAXI	121	ELMAS TODDLER BENCH	142	HALLY-GALLY PENDULUM SEAT COMBINATION	116	LADDER ACCESS METAL	84	ORIENT WAGON	92
BELLA PLAY SHIP	108-109	CHEOPS PYRAMID MIDI	121	ELMIS TODDLER BENCH	142	HALLY-GALLY SPACE CABIN	116	LARA STANDARD	210	ORIENT-LOCO	92
BICYCLE STAND COPENHAGEN	211	CHEOPS PYRAMID MINI	121	ELMOS TODDLER TABLE	142	HALLY-GALLY SPIRAL SPINNING TOP	117	LEA WITHOUT BACKREST	210	PANTHEON I	115
BIKE STAND BARCELONA	211	CHESS & CHECKERS TABLE	142	EMILIA PC	211	HALLY-GALLY SWINGING TWO BY TWO	117	LEERHAVE	49	PAPALERA 16	211
BILLING	95	CITY HALL PADERBORN	107	EMILIA STANDARD	210	HALLY-GALLY TOADSTOOL	118	LEG LIFTER	159	PAPALERA 2	211
BILLUNGBONG	95	CLIMBING NET	55	EMILIA STANDARD ARMCHAIR	211	HALLY-GALLY WITCH WIND	118	LEG MOVER	160	PARENTS-KID SWING SEAT	82
BIRDIE SPRING ROCKER	76	CLIMBING RUNGS	55	ERKELN PLAY TOWER	103	HAMBURG PLAY TOWER	102	LIFTING CHUTE	65	PARKBANK CITY CLUB	201
BIRD'S NEST SPRINGER	70	CLIMBING WIGWAM MIDI	126	ETOLIS® MULTI PLAY UNITS	38-45						
BIRD'S NEST SWING	81	COCONUT BRIDGE	55	FALLNIX	71						





# STICHWORTVERZEICHNIS ENGLISCH



PARKOUR	189-191
PASSAU PLAY TOWER	101
PE SEGMENT SLIDE	84
PE TUBE SLIDE	86
PEDALO	164
PIRATE SHIP STÖRTEBEKER WITH SLIDE	122
PIRATE TOWER MINI	122
PIRATE TOWER STÖRTEBEKER	126
PLANK RUNNING	57
PLATEAU CITY CLUB	205
POCKETPARC®	198-201
POCKETPARC® FURNITURE	200
POCKETPARC® URBANSPORT	201
PLATFORM WITH SPRINGS	70
POLYESTER HAMMOCK	54
PONY SPRING ROCKER	76
PULL UP	159
PULL UPS PLUS	159
PUMP PLATFORM	65
PUSH UP	159
PUSH UP BARS 4-FOLD	175
PUSH UP BARS XL-B	178
QUADRUPLE SWING	81
QUARALUCA-CASTLE	105
RAIN SHELTER REFUGIO	206
REGENSBURG PLAY TOWER	103
RELAXING	143, 209
RETAINING RESERVOIR	65
RHEIN WATERPLAY COMBINATION	64
ROLLING BALANCE BEAM	55
ROLLING BALANCE BEAM	195
ROLLING BARREL	56
ROLLING LOG	57
ROPE BALANCE CHALLENGE	57
ROPE BRIDGE	57
ROPE LADDER CHALLENGE	54
ROPE NET TOWER I	121
ROPE NET TOWER II	121
ROPE PYRAMID SPIDER 4	123
ROPE PYRAMID SPIDER 6 WITH 4 GUY ROPES	123
ROPE PYRAMID SPIDER 6 WITH 6 GUY ROPES	123
ROPE PYRAMID SPIDER 8	123
ROTA-PLAT	70
ROTO-SWING	83
ROUND BED BENCH	200
RUBBER HAMMOCK	54
SAARBRÜCKER KREISEL	102
SAFARI-PARC COURSE	52-55
SAND CHEST	74
SAND PIT	74
SANDBOX OCTAGON	75
SANDBOX WITH SLIDING COVER	74

# INDEX OF KEYWORDS ENGLISH



SCHLENDRIAN	142
SCHNULLI DRUMS	63
SCHNULLI WASHBOARD	62
SCHNULLI XYLOPHONE	62
SCHOBER	93
SEAT AND STORAGE BENCH	142
SEAT SQUARE BACKREST AND BED	200
SEATING ARRANGEMENT WARBURG	143
SEATING GROUP WARBURG	209
SEESAW METAL	78
SEESAW WOOD	78
SERPENTES® KOMBI ALPHA	129
SERPENTES® ROLLER COASTER	128
SERPENTES® ROPE NET PARCOURS	128-131
SIDEWINDER	159
SINGLE BAR	97
SINGLE SWING	79
SITUPS	159
SITUPS-LEG LIFTER COMBI	159
SKIPPING TRACK	164
SKIPPING TRAIN	163
SLACKLINE 4M	59
SLACKLINE 4M	165
SLACKLINE 6M	59
SMALL DISCS	55
SNIFF STAIRS	63
SNOWBOARD	56
SOCCER GOAL 3X2M	139
SOCCER WALL WOOD	139
SOZIONIX	71
SPARROW'S NEST WITH SLIDE	87
SPIDER NET	165
SPIDER NET	195
SPITZHAUS I	93
SPITZHAUS II	93
SPRING BALANCE BEAM	195
SPRING DISC 40 CM	54
SPRING PLANKS	55
SQUARED CHUTE	65
SQUAT PLATFORM	176
SQUAT PLATFORM PRO	176
SQUAT PLATFORM UNIVERSAL	176
SQUAT-BOX SET OF 3	177
STAINLESS STEEL TUBE SLIDE	86
STEP-BY-STEP	57
STEPPING	57
STEPPING STONE BRIDGE	55
STOOL CITY CLUB	201
STOOL WITH BACKREST	143
STOOL WITHOUT BACKREST	143
STOOL-BENCH CITY CLUB	201
STRETCHING	159, 167
SUN SAIL	73
SURFER	54
SUSPENSION MONKEY BARS	159
SUSPENSION MONKEY BARS	195
SUSPENSION POWER STATION	160
SWING	167
SWING BED SWING	80
SWING BRIDGE	164
SWING CHALLENGE	54
SWING INFERNO COMBINATION	81
SWINGING HONEYCOMB NEST	83
SWINGING STRIP	164
TABLE CITY CLUB	201
TABLE TENNIS TABLE ACRYLIC CONCRETE	140
TABLE TENNIS TABLE METAL	140
TABLE TENNIS TABLE PARK	140
TABLE TENNIS TABLE ROUND	140
TANDEM DOLY SPRING ROCKER	77
TANDEM HAMMOCK	81
TANDEM ROLLY SPRING ROCKER	77
TEEN BENCH	143
THANKMAR	96
THEOBALD	96
THIETMAR	96
TIBUR CAROUSEL	69
TIGHTROPE CHALLENGE	54
TIPI	92
TIVAT CAROUSEL	69
TIVOLI CAROUSEL	69
TODDLER SWING SEAT	82
TRAMPOLINE FRAMES	132
TRAMPOLINE WHEELCHAIR	134
TRAMPOLINES	132-135
TRANSIT STEP	54
TRIANGLE SCRAMBLE NET	55
TRIMMIFIT TRAINING ZONE	161
TRIMMIFIT TRUNK TRAINER	161
TRIOPS PYRAMID MINI	121
TRIPLE BAR	97
TRIPLE PLAY COURSE WITH SLIDE	87
TUK-TUK SPRING ROCKER	77
TWIN DINO SPRING ROCKER	77
TWIN PUPPY SPRING ROCKER	77
TYRE CHALLENGE	54
TYRE CHALLENGE	165
TYRE SLALOM	163
UPPER BODY ERGOMETER	160
URBANPARC®	
URBANSPORT FITNESS	185, 201
URBANSPORT MULTIBALL	201

URBANSPORT STADION	201
VICTORY ROPE SWINGER MIDI	82
VIKING SUPER ROPE SWINGER	83
WALDRED	94
WALDRED II	94
WALDRED III	94
WALL BARS WITH 2 BARS	96
WARBURG PLAY TOWER	102
WATER BASIN	65
WAVE RIDER	167
WEBEL PLAY TABLE "9-WINS"	61
WEBEL PLAY TABLE "SPLASH"	61
WEBEL PLAY TABLE OUTDOOR	60
WHEELCHAIR SANDBOX	75
WHISPERING FLOWER	63
WICHMANN I	94
WINZICH PLAY TOWN	107
WITCH'S SLIDE & NET	125
WITTMUND	49
WOBBLE BEAM	55
YETI- TRAIL	57







# IHRE NOTIZEN

YOUR NOTES

.....

.....

.....

.....

.....

.....

.....



.....

.....

.....

.....

.....

# IHRE SKIZZEN

YOUR SKETCHES







# IHRE NOTIZEN

YOUR NOTES

.....

.....

.....

.....

.....

.....

.....

.....

.....

.....

.....

.....

.....

.....

.....

.....

.....

.....

.....

.....

.....

.....

# IHRE SKIZZEN

YOUR SKETCHES

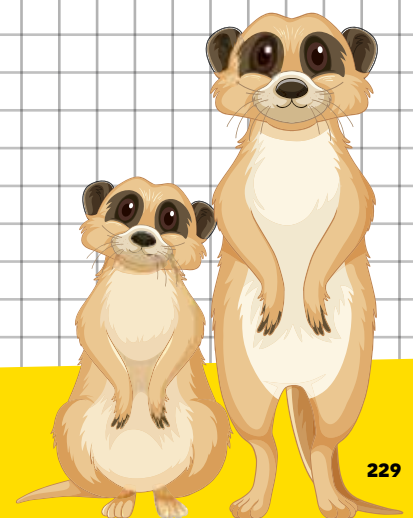





**SIE HABEN FRAGEN ODER  
MÖCHTEN EIN ANGEBOT?  
KONTAKTIEREN SIE UNS!**

**DO YOU HAVE ANY QUESTIONS OR  
WOULD LIKE TO RECEIVE A QUOTE?  
CONTACT US!**



**per Telefon** by phone:

**+49 (0)5253/40599-0**

Mo.-Do. (Mo.-Th.) 8.00–16.15 Uhr  
Fr. 8.00–13.00 Uhr



**per Fax** by fax:

**+49 (0)5253/40599-10**



**per Internet** by internet:

**www.playparc.de**  
**www.playparc.com**



**per mail** by mail:

**info@playparc.de**  
**info@playparc.com**







# PLAYPARC

In vier Geschäftsbereichen bietet PLAYPARC individuelle und standardisierte Lösungen.

In four business units PLAYPARC offers individual and standard solutions.

**SPIELPLATZ  
PLAYGROUND**

**FITNESS**

**URBANPARC®**

**ERSATZTEILE  
SPARE PARTS**



Kataloge und Produktinformationen finden Sie hier zum Download.

Catalogues and product information can be downloaded here.



## PLAYPARC

Allwetter-Freizeitanlagenbau GmbH  
Zur Kohlstätte 9, D-33014 Bad Driburg

✉ [info@playparc.de](mailto:info@playparc.de)

☎ +49 (0) 5253/40599-0

🌐 [playparc.de](http://playparc.de)